

Für eine bessere Unterstützung können Sie sich registrieren  
[www.philips.com/welcome](http://www.philips.com/welcome)





DSR 7005



DE	Benutzerhandbuch	2
NL	Handleiding	46
TU	Kullanım Kılavuzunuz	88
RU	Руководство по эксплуатации	130
EN	User manual	172

**PHILIPS**

## Betekenis van de symbolen

	<p>Betreft belangrijke informatie: Dient te worden gelezen en begrepen.</p>
	<p>Het product is ontworpen en vervaardigd van materialen en onderdelen van grote kwaliteit, die gerecycled en opnieuw gebruikt kunnen worden.</p> <p>Het symbool van een vuilnisbak met een kruis erdoor op een product of op de verpakking betekent dat het product voldoet aan de Europese Richtlijn 2002/96/EC.</p> <p>Stel uzelf op de hoogte van het bij u geldende systeem van inzameling van elektronische producten.</p> <p>Houd u aan de plaatselijk voorschriften en zet oude producten niet bij het huisvuil. Correcte vernietiging van uw oude producten voorkomt schade aan het milieu en gezondheid.</p>
	<p>Het "Recycling symbool" op verpakkingen en gebruiksaanwijzingen betekent dat deze onderdelen gerecycleerd kunnen worden.</p> <p>Zet ze dus niet bij het huisvuil.</p>
	<p>Het "Recycling symbool" op plastic verpakkingen betekent dat deze gerecycleerd kunnen worden.</p> <p>Zet ze dus niet bij het huisvuil.</p>
	<p>De "Groene stip" op karton betekent dat PHILIPS financieel bijdraagt aan de organisatie voor het "Vermijden en terugwinning van verpakkingsafval"</p>

**Registreer dit product voor uitgebreide service ea additionel informatie**  
**[www.philips.com/welcome](http://www.philips.com/welcome)**

## Uitpakken van de ontvanger

Controleer bij het uitpakken van de ontvanger of de volgende accessoires aanwezig zijn:

- 1 x Afstandsbediening
- 2 x AA batterijen
- 1 x SCART kabel
- 1 x Elektrisch snoer
- 1 x korte RF kabel
- 1 x Gebruiksaanwijzing (inclusief wereldgarantiebewijs)

**!** Plastic zakken kunnen gevaarlijk zijn. Houd de zak buiten bereik van baby's en kinderen om te voorkomen dat ze erin stikken.

## Snel installeren

Raadpleeg het hoofdstuk 'Veiligheid' voor u uw terminal aansluit.

- 1 Haal de stekkers van uw tv en recorder uit het stopcontact.
- 2 Sluit uw ontvanger aan op uw bestaande installatie zoals hieronder is aangegeven (zie voor andere satellietopstellingen hoofdstuk "Aansluiten van uw ontvanger").
- 3 Om gelijktijdige opnamen te kunnen maken, dient iedere ontvanger te beschikken over twee ingangen.

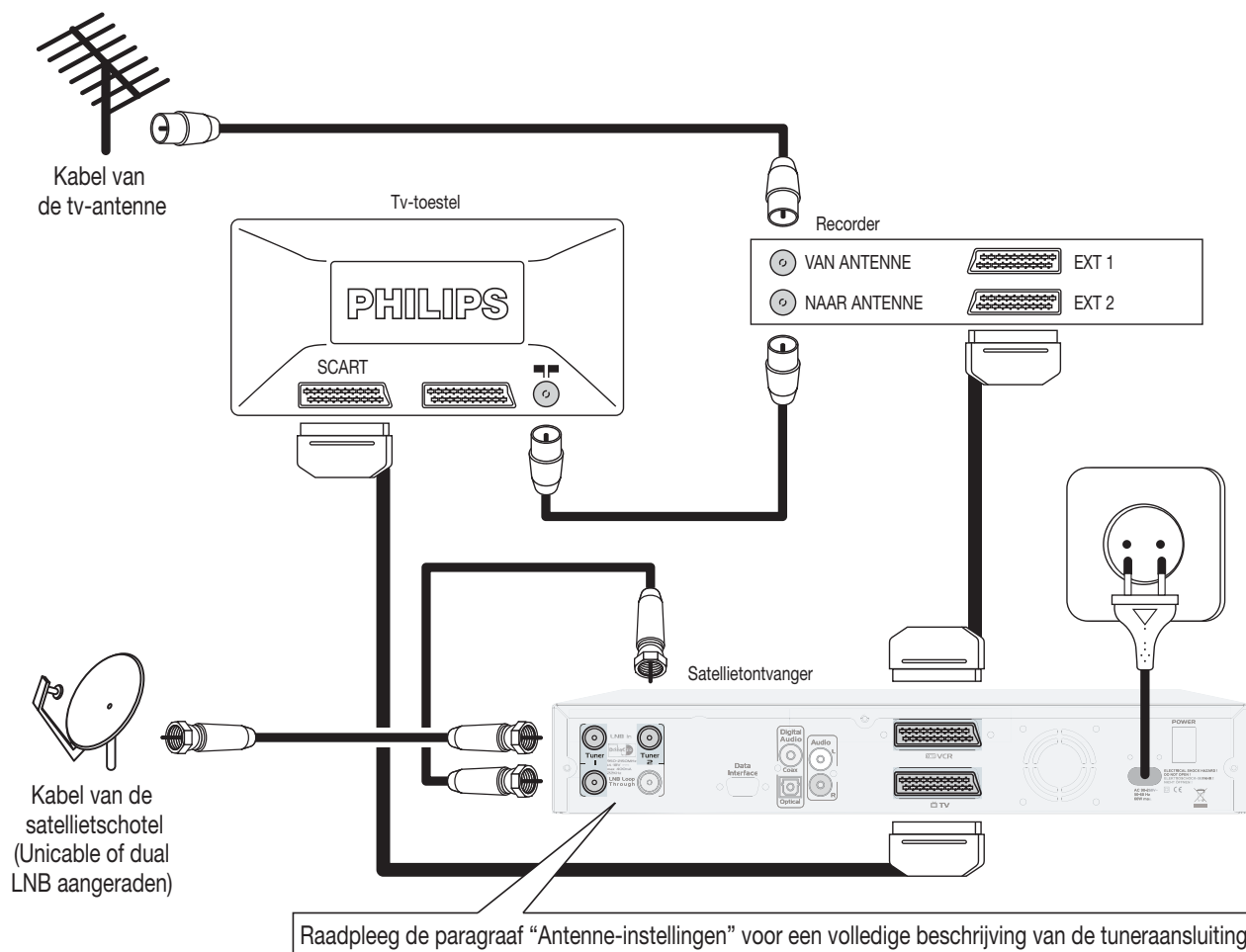

- Om versleutelde kanalen te ontvangen, steekt u uw smartcard (niet bijgeleverd) in de gebruikersinterfacemodule (niet bijgeleverd) met de goud- of zilverkleurige contacten naar boven. Steek vervolgens de module in de daarvoor bedoelde opening van uw ontvanger.

**⚠ Let op:** bij gebruik van twee ontvangers (kijken en opnemen) kan de werking niet worden gegarandeerd in combinatie met een common interface die slechts één zender decodeert.

- Plaats de twee meegeleverde batterijen in uw afstandsbediening.



*De deksel van de batterijhouder kunt u openmaken met een schroevendraaier.*

*De bijgeleverde batterijen bevatten geen gevaarlijke bestanddelen zoals kwik, cadmium en lood. Doe ze echter niet bij het huisvuil, maar in een speciaal daarvoor bestemde bak.*

- Steek de stekker van uw tv-toestel en recorder opnieuw in het stopcontact. Sluit de ontvanger nog niet aan!
- Zet uw tv-toestel aan en kies een kanaal.
- Steek de stekker van de ontvanger in het stopcontact.
- Zet de aan/uit knop aan de achterkant van uw ontvanger op "I"
- De satellietontvanger staat nu aan. Het opstarten duurt ongeveer 30 seconden. Het display geeft aan "Booting" (Bezig met opstarten).
- In het vervolg kunt u uw ontvanger aan en uit zetten met de "Stand-by" toets (nagenoeg onmiddellijk).
- Het woord "Welkom" verschijnt en vervolgens "Eerste installatie".
- Stel voor het menu uw favoriete taal in.
- Stel voor ieder component de juiste waarde in (u kunt de instellingen later wijzigen. Meer informatie hierover in "Eerste installatie").
- Druk op **EXIT** om de wijzigingen op te slaan en begin de kanalen af te zoeken. Als u klaar bent met zoeken, wordt dat aangegeven op de display en stemt de ontvanger af op het eerste kanaal op de lijst.

---

# Veiligheidsvoorschriften

**!** Uw kabelontvanger is vervaardigd volgens de geldende veiligheidsvoorschriften, maar voor een veilig gebruik dient u de instructies hieronder op te volgen. Bewaar deze gebruiksaanwijzing zorgvuldig.

- Controleer of het voltage achterop de ontvanger overeenkomt met de spanning van het lichtnet, voordat u het apparaat aansluit. Is dat niet het geval, raadpleeg dan uw verkoper.
- De ontvanger bevat geen onderdelen die u zelf kunt vervangen of repareren. Alle onderhoudswerkzaamheden moeten worden uitgevoerd door vakbekwaam personeel.
- Haal altijd de stekker van de ontvanger uit het stopcontact en nooit alleen de contrastekker achter uit de ontvanger. Kinderen kunnen zichzelf ernstig verwonden, omdat het snoer dan nog onder spanning staat.
- Haal bij onweer de stekker van de ontvanger uit het stopcontact.
- Bescherm het apparaat tegen regen en vocht om brand en elektrische schokken te voorkomen.
- Plaats de ontvanger op een stevige ondergrond. Sluit de ventilatieopeningen niet af met voorwerpen zoals kranten, tafelkleden, gordijnen etc.
- Plaats de ontvanger niet in de buurt van warmtebronnen zoals radiatoren, kachels of andere apparaten die warmte afgeven. Zet de ontvanger niet in de volle zon.
- Zorg ervoor dat de ontvanger rondom ongeveer 2.5 cm vrij staat, zodat de lucht er vrijelijk omheen kan circuleren en oververhitting wordt voorkomen.
- Houd de hoofdaansluiting aan de achterkant van de ontvanger vrij toegankelijk, voor het geval het apparaat snel moet worden uitgeschakeld.
- Plaats geen brandbare voorwerpen op de ontvanger (zoals kaarsen etc.)
- Plaats geen voorwerpen met vloeistof, zoals vazen, op de ontvanger. Het apparaat mag niet worden blootgesteld aan druppelen of spetters. Gebeurt dit toch, haal dan de stekker uit het stopcontact en raadpleeg uw verkoper.
- Zorg ervoor dat kinderen geen vreemde voorwerpen in een van de openingen stoppen.
- Maak de ontvanger schoon met een zachte, vochtige doek (geen natte doek). Gebruik nooit schuurlinnen of spuitbussen.

Geheel of gedeeltelijk opnemen (en verspreiden) van tv-programma's waarop auteursrechten rusten, is een overtreding van de wet op auteursrechten en van internationale overeenkomsten.

---

# Inhoud

<b>Betekenis van de symbolen</b>	<b>46</b>	<b>9</b>	<b>Menuboom</b>	<b>72</b>
<b>Uitpakken van de ontvanger</b>	<b>47</b>	<b>10</b>	<b>Tips</b>	<b>73</b>
<b>Snel installeren</b>	<b>47</b>	10.1	Gebruik van tuners en vaste schijf	73
<b>Veiligheidsvoorschriften</b>	<b>49</b>	10.2	Tips en trucs voor opnemen en afspelen	74
<b>1 Inleiding</b>	<b>51</b>	<b>11</b>	<b>Uitgebreide Unicable-instellingen</b>	<b>76</b>
<b>2 Productbeschrijving</b>	<b>52</b>	<b>12</b>	<b>Instellingen van de afstandsbediening</b>	<b>77</b>
2.1 Voorpaneel	52	12.1	Instellingen van de afstandsbediening afstemmen op uw geluids/video-installatie	77
2.2 Achterpaneel	53	12.2	Instellingen van uw afstandsbediening veranderen voor tv, video, dvd of tuner/versterker	78
<b>3 Afstandsbediening</b>	<b>54</b>	12.3	Afstandsbediening (TV)	80
<b>4 Invoeren van uw common interface</b>	<b>55</b>	12.4	Afstandsbediening (DVD)	81
<b>5 Aansluiten van uw ontvanger</b>	<b>56</b>	12.5	Afstandsbediening (Videorecorder)	82
5.1 Aansluiting van antenne, tv en video- en dvd-speler	56	12.6	Afstandsbediening (AMP)	83
5.2 Aansluiting van uw geluidsinstallatie	58	<b>13</b>	<b>Troubleshooting</b>	<b>84</b>
<b>6 Eerste installatie</b>	<b>59</b>	<b>14</b>	<b>Technische specificaties</b>	<b>86</b>
<b>7 Algemene kijkfuncties</b>	<b>60</b>	<b>Codelijst voor het instellen van de Philips 5 in 1 universele afstandsbediening voor apparatuur van andere merken</b>		
7.1 Aanzetten van de ontvanger	60	<b>214</b>		
7.2 Kanaalselectie	60			
7.3 Kanaalbanner	60			
7.4 Kanalenlijsten	61			
7.5 Volume & Geluid	61			
<b>8 Menu</b>	<b>61</b>			
8.1 Instellingen	62			
8.2 Media manager	65			
8.3 Programmagids	67			
8.4 Persoonlijke planner	67			
8.5 Kinderslot	68			
8.6 Common interface	69			
8.7 Berichten lezen	69			
8.8 Diverse functies	70			

---

# 1 Inleiding

Welkom in de wereld van digitale televisie!

Met de Philips Satelliet Videorecorder DSR 7005 kunt u met een apparaat en met de beste digitale beeld- en geluidskwaliteit meerdere programma's van een groot aantal gratis en versleutelde zenders tegelijkertijd bekijken en opnemen.

Het apparaat beschikt over geavanceerde functies en mogelijkheden:

- Tegelijkertijd verschillende zenders bekijken en opnemen
- Ingebouwde harde schijf, waarop u al uw favoriete programma's kunt opslaan.
- Digitale beeld- en geluidskwaliteit
- 4000 vooraf ingestelde tv- en radiozenders
- Eenvoudig te installeren en te gebruiken dank zij de uitgebreid geteste Euphoria common interface
- Persoonlijke lijst van zenders en van uw favoriete zenders
- Elektronische programmagids

Deze gebruiksaanwijzing behandelt de installatie van uw ontvanger en beschrijft alle stappen voor het gebruik van de verschillende functies, zodat u optimaal plezier kunt hebben van alle mogelijkheden van het apparaat.

Philippe Alcaras, CEO BLC Digital Video DV  
Parijs, mei 2006

## 2 Productbeschrijving

### 2.1 Voorpaneel

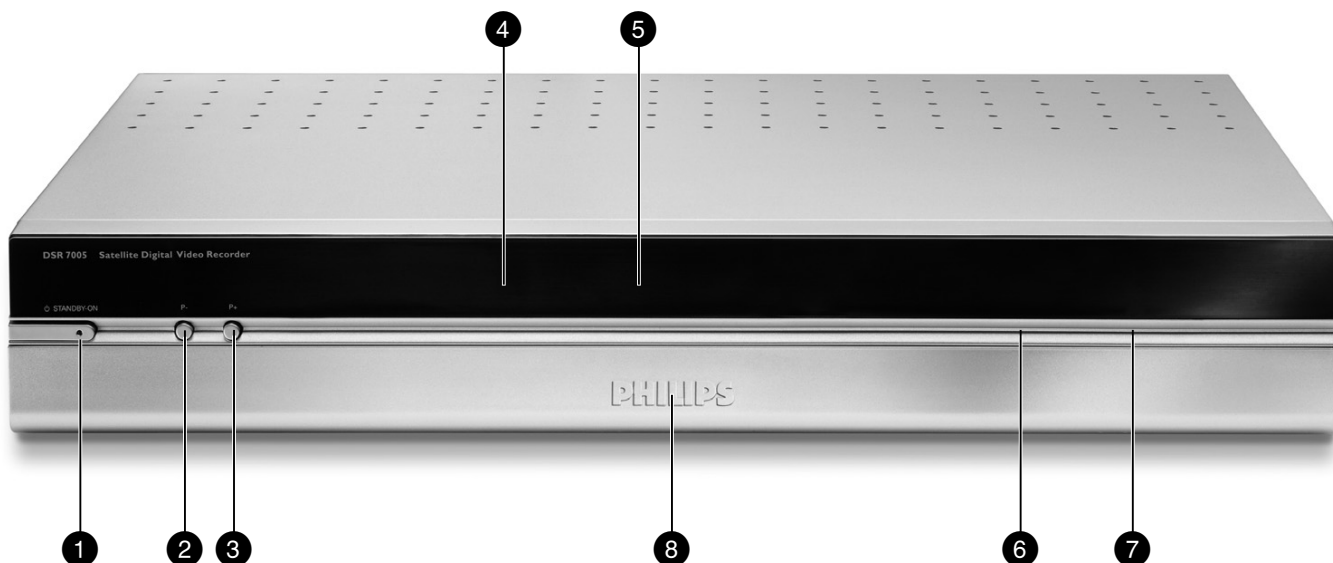

- |                  |  |  |
|------------------|--|--|
| <b>1</b>         | Stand-by knop .....  | Zet de ontvanger aan of in standby.            |
| <b>2</b>         | P+ .....   | Zender +                                       |
| <b>3</b>         | P- .....   | Zender -                                       |
| <b>4</b>         | Infrarood sensor .....   | Ontvangt signalen van de afstandsbediening     |
| <b>5</b>         | Display .....  | Informatie over zenders en menu                |
| <b>6 &amp; 7</b> | Openingen voor common interface: zie hoofdstuk: Insteken van uw common interface |  |
| <b>8</b>         | “Push to open” .....   | Druk hier om de ingang te openen en te sluiten |

## 2.2 Achterpaneel

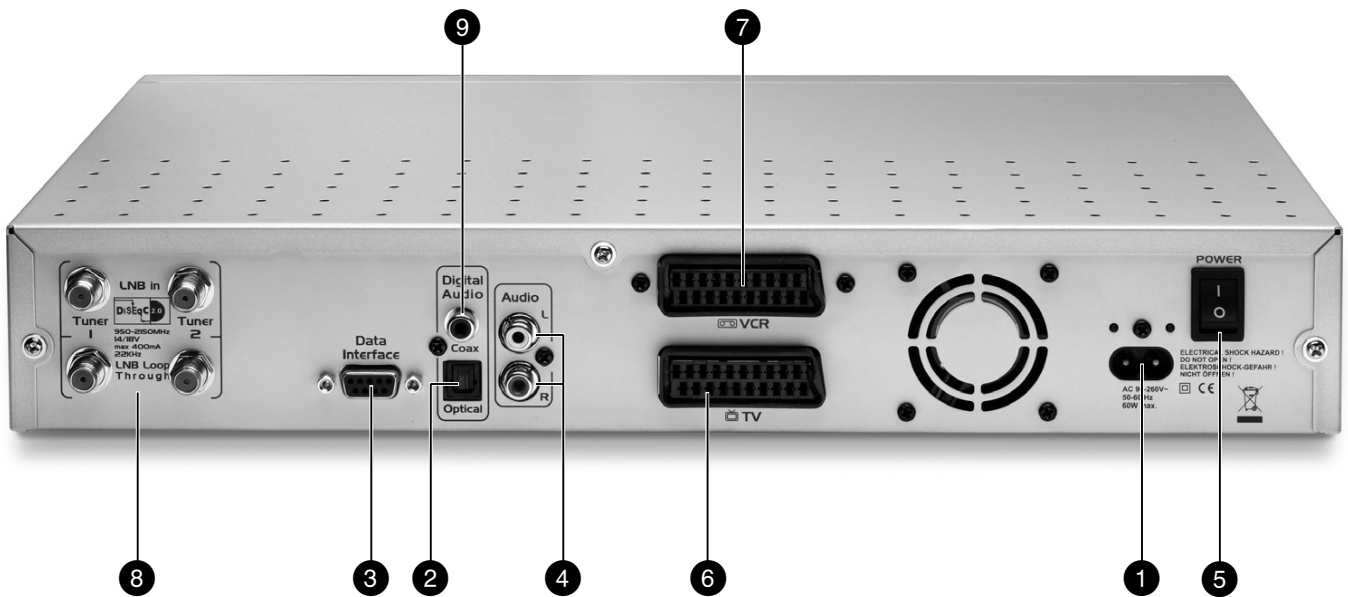

- |   |                                      |  |
|---|--------------------------------------|--|
| 1 | 90-260 V, 50-60 Hz (**)              | Aansluiting voedingskabel  |
| 2 | Optische digitale audio-uitgang (*)  | Optische digitale audio-uitgang  |
| 3 | SERIAL (*)                           | RS 232 aansluiting voor overbrengen van gegevens   |
| 4 | L/R (*)                              | Links/Rechts analoge audio cinchuitgangen voor aansluiting van hifi audio-ontvanger                  |
| 5 | Schakelaar (*)                       | Aan/uit  |
| 6 | TV (*)                               | Scart <sup>(1)</sup> aansluiting voor tv   |
| 7 | VCR (*)                              | Scart <sup>(1)</sup> aansluiting voor videorecorder of dvd-speler/recorder                           |
| 8 | LNB ingang + loopthrough-uitgang (*) | Satelliet IF ingang, uitgang voor LNB voeding en LNB signaalomschakeling (14/18 V, 22 kHz en DiSEqC) |
| 9 | Digitale audio-uitgang (*)           | Digitale audio-uitgang   |

Het type- and serienummer bevindt zich onder de ontvanger.

(1) Scart wordt ook Euroconnector of Peritel genoemd

\* Veilig extra laag voltage

\*\* Gevaarlijk voltage

### 3 Afstandsbediening

Met de afstandsbediening kunt u niet alleen uw eigen ontvanger bedienen, maar tevens 4 extra toestellen van ieder willekeurig merk. De afstandbediening is voorgeprogrammeerd voor uw ontvanger (DVR modus). Voor bediening van andere toestellen, zie “Geavanceerde instellingen”/ “Instellingen van de afstandsbediening”.

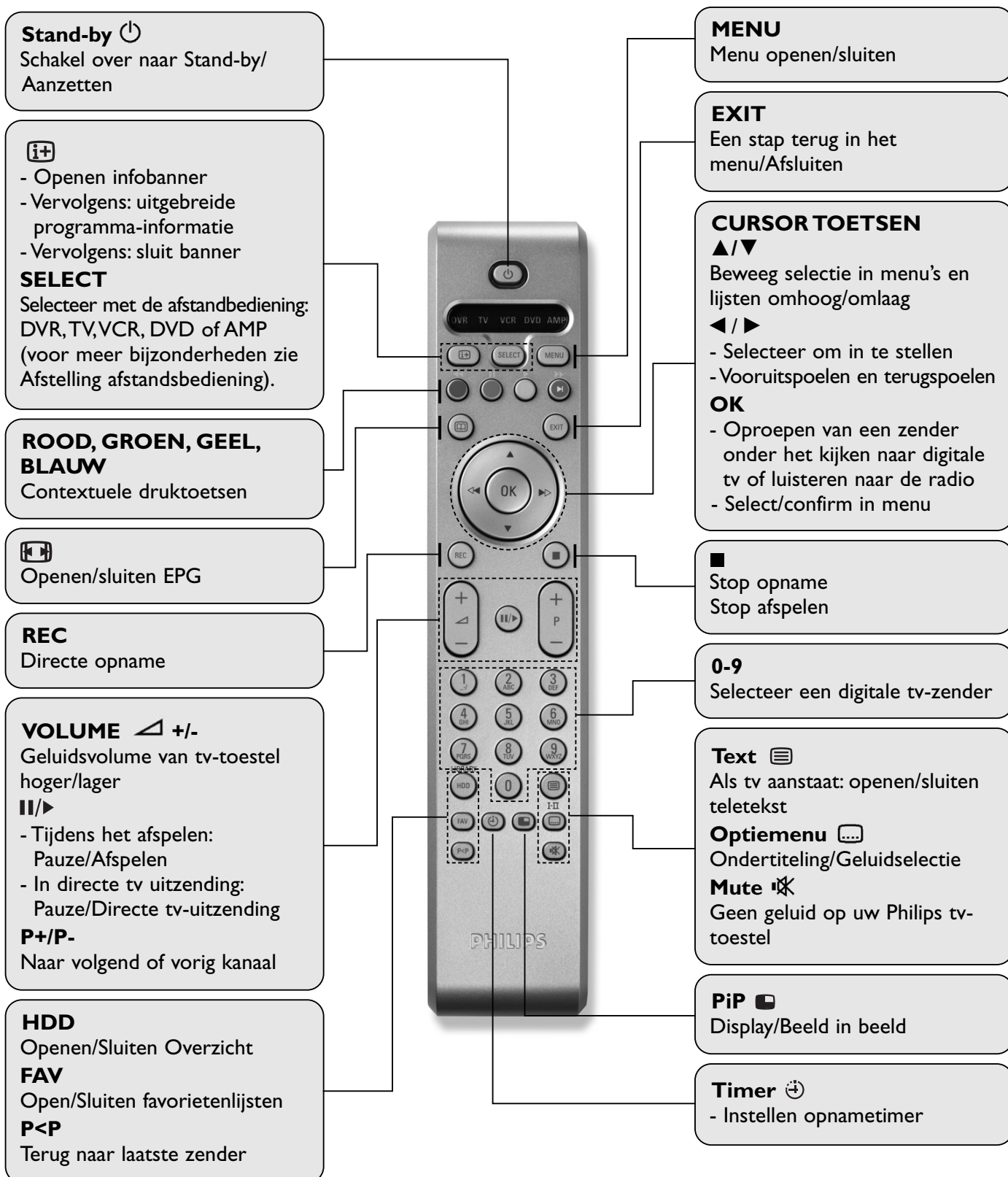

## 4 Invoeren van uw common interface



### **!** Steek de smartcard met de chip naar boven in de module.

- Voor het ontvangen van versleutelde digitale zenders heeft u een gebruikersinterfacemodule en een smartcard van de aanbieder (betaal-tv) nodig.
- Steek de smartcard op de juiste wijze in de gebruikersinterfacemodule en plaats de module in de daarvoor bedoelde opening (de eerste of de tweede opening).
- Steek de smartcard zo diep mogelijk in de common interface. Het uiteinde van de smartcard blijft echter zichtbaar.
- Druk de gebruikersinterfacemodule zonder forceren zover mogelijk in de opening.
- Van tijd tot tijd kan nieuwe, geactualiseerde informatie op de smartcard worden gedownload.

Als uw ontvanger is uitgerust met een gebruikersinterfacemodule kunt u de technische gegevens van de ingevoerde modules en van de smartcards oproepen via “Hoofdmenu / Common interface”. U krijgt informatie over welke van de twee GI-openingen een module bevat. Selecteer de module waarover u meer informatie wilt hebben. De GI-module produceert zelf een display, die niet voor elke module hetzelfde eruit ziet. Voor een volledige display van de gegevens moet een smartcard in de module zijn gestoken.

Raadpleeg uw installateur of aanbieder van de smartcard voor meer bijzonderheden over het gebruik van uw specifieke smartcard.

## 5 Aansluiten van uw ontvanger

Er zijn verschillende manieren, waarop u de digitale ontvanger op uw bestaande geluidsinstallatie en beeldapparatuur kunt aansluiten.

### ! Voordat u begint met de aansluiting:

- Trek de stekkers van alle apparaten uit het stopcontact (televisietoestel, videorecorder en/of dvd-speler/dvd-recorder).
- Sluit uw digitale ontvanger nu nog niet aan op het lichtnet.
- Controleer de bedrading: u hoeft de bestaande aansluitingen van uw tv-toestel en video- of dvdapparatuur niet te veranderen als ze overeenkomen met het aansluitingschema hieronder.
- Kies de meest geschikte aansluitingsmethode om uw digitale ontvanger in te passen in de bestaande installatie.

## 5.1 Aansluiting van antenne, tv en video- en dvd-speler

### 5.1.1 Aansluiting van de satellietantenne

Teneinde de kijk- en opnamefuncties in alle gevallen te garanderen, zijn de volgende installaties vereist:

- Schotel met dubbele LNB-ontvanger, gericht op dezelfde satelliet. Aansluiten zoals op onderstaande afbeelding. Bij de eerste keer instellen van de installatie kiest u in het submenu "Antenne instellingen" voor "dubbel" als Installatietype.

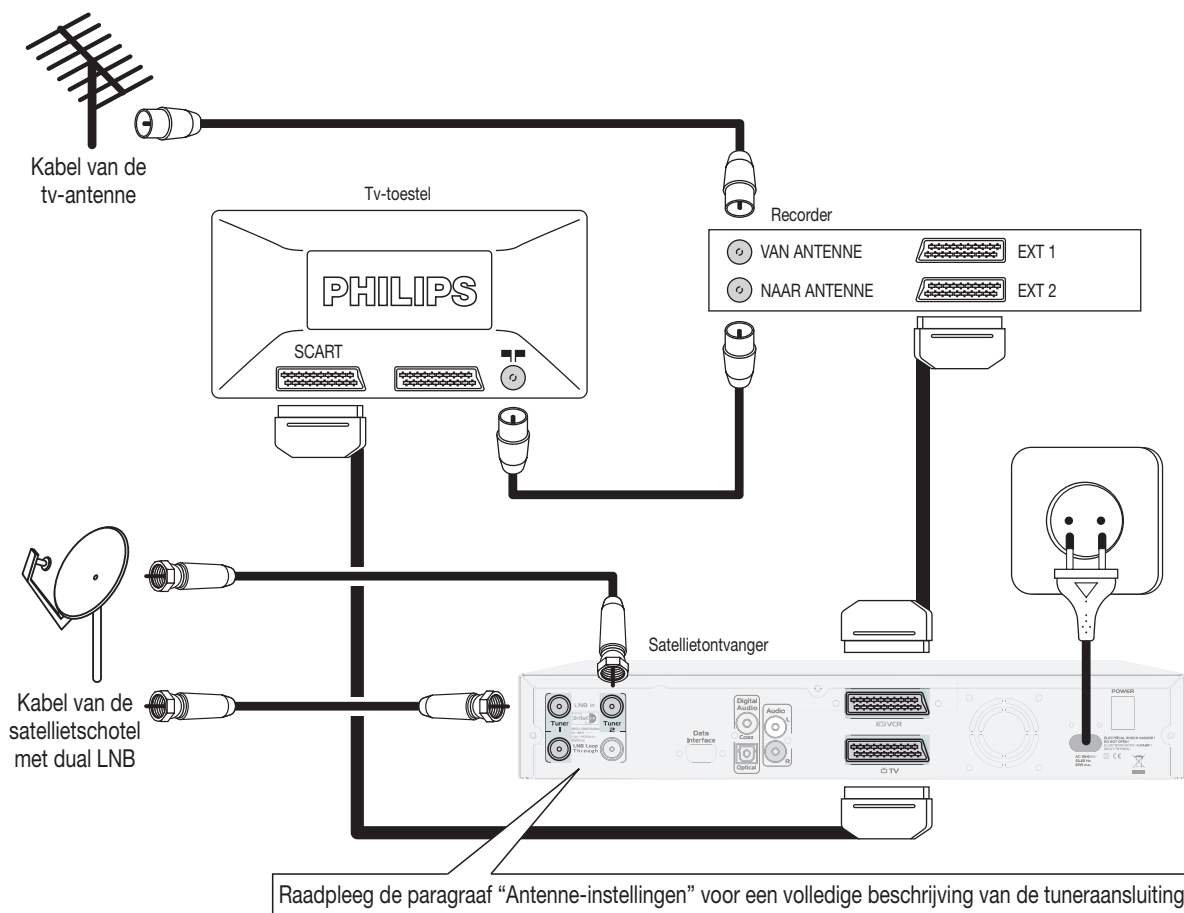

- Schotel met enkele LNB: in dit geval voedt u maar één tuner en beperkt u de opnamemogelijkheden van de DVR. Kies bij de eerste installatie van het submenu 'Antenne instellingen' 'Loopthrough 1 → 2' voor het Installatietype en Universeel voor het LNB-type.
- Schotel met Unicable LNB of universele LNB met één enkele output. Aansluiten als op onderstaande afbeelding met een loopthrough tussen ontvanger 1 en ontvanger 2. Tijdens de eerste instelling kiest u in het submenu “Antenne instellingen” loopthrough 1 → 2 voor Installatietype en “Unicable” voor LNB type.

- !** 1. Het kan voorkomen dat bij andere installaties van het type LNB of bij een ontvanger met loopthrough-installatie in het submenu “Antenne instellingen” bepaalde zenders tijdens een bepaalde opname niet kunnen worden ontvangen. Raadpleeg “Het gebruik van ontvangers en harde schijf”.
2. Sommige snoerloze telefoons kunnen invloed hebben op de signaalkwaliteit. Zet daarom de ontvanger en de telefoon zo ver mogelijk af van de digitale videorecorder/ontvanger.

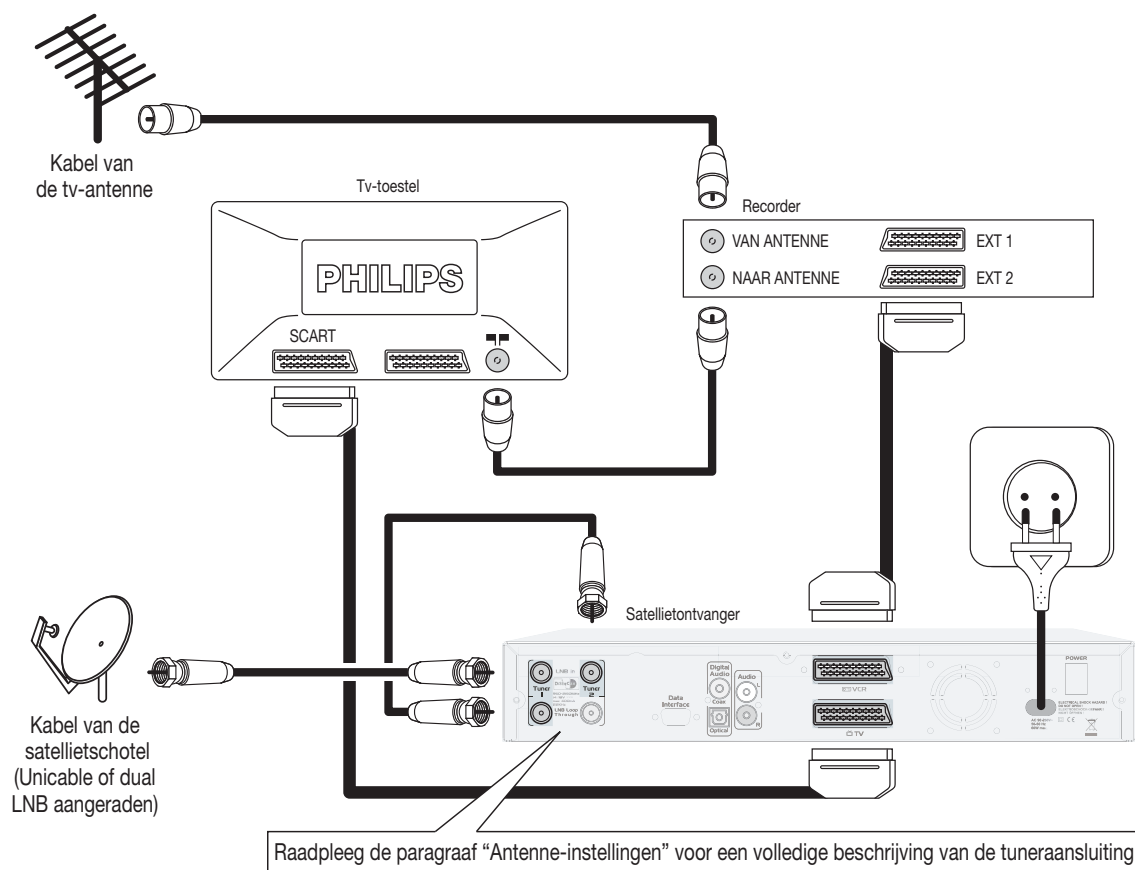

### 5.1.2 Aansluiting van het tv-toestel

Gebruik de meegeleverde Scart-kabel om de ontvanger aan te sluiten op de tv.

Sluit de video-scart-aansluiting van uw DSR7005 aan op de scart-aansluiting van uw video/dvdrecorder met een scart-kabel.

**⚠ Let op:** Voor de beste beeldkwaliteit van dvd/videospeler sluit u de dvd/video-scart Ext 1 direct aan op de scart-aansluiting van uw tv.

## 5.2 Aansluiting van uw geluidsinstallatie

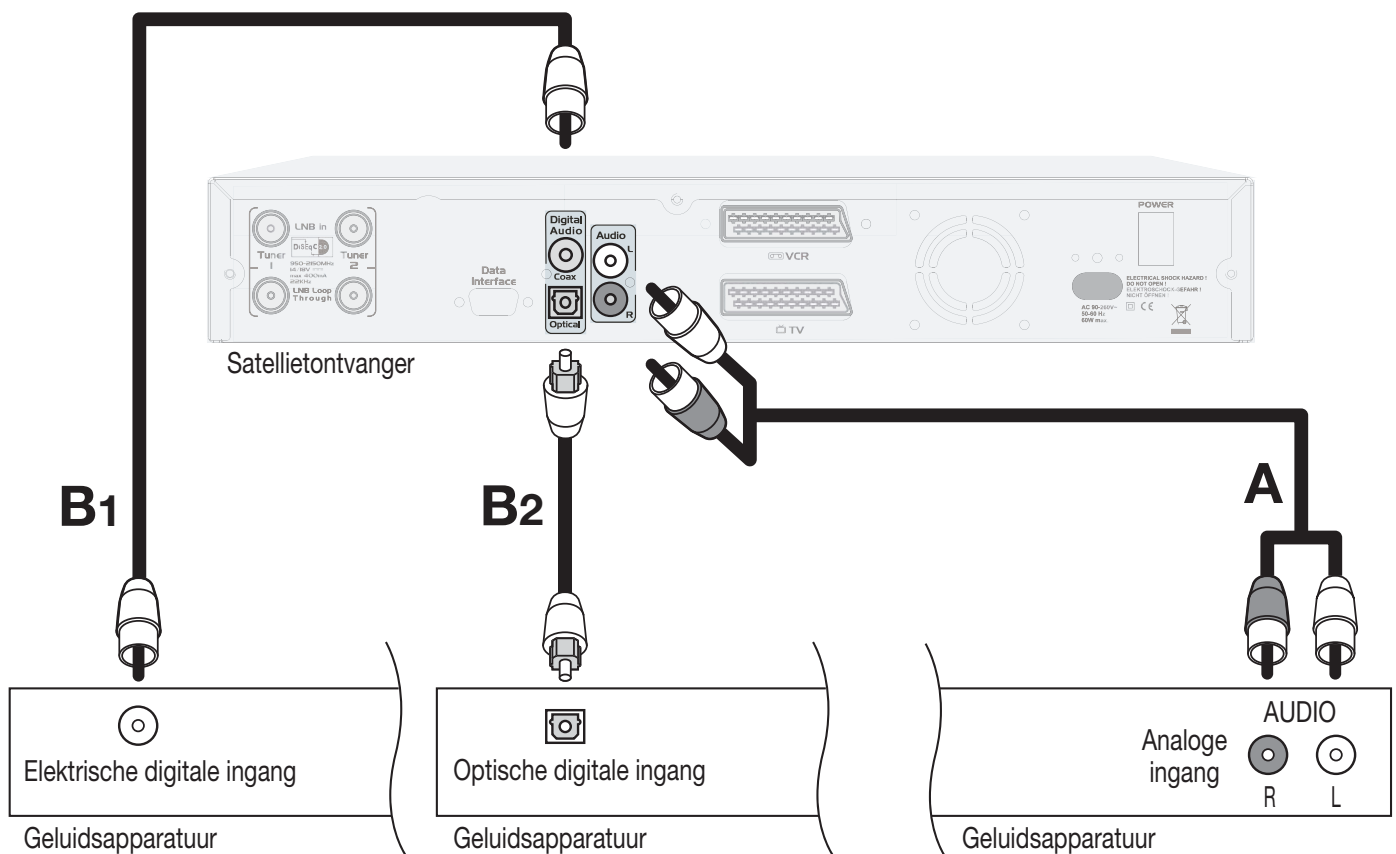

### 5.2.1 Analoge aansluiting (A)

Sluit de L/R audio-uitgangen met een dubbele cinchkabel (niet bijgeleverd) aan op de L/R audio-ingangen van uw geluidsinstallatie. De juiste analoge audio-ingangen vindt u in de gebruiksaanwijzing van uw geluidsinstallatie.

### 5.2.2 Digitale aansluiting (B1 of B2)

#### **Uw geluidsinstallatie is uitgerust met een elektrische audio-ingang (B1)**

Sluit de digitale audio RCA cinch-uitgang (“Digitale Audio / Coax.”) van uw ontvanger met een enkele cinchkabel (niet meegeleverd) aan op de daartoe bestemde digitale audio-ingang van uw geluidsinstallatie.

#### **Uw geluidsinstallatie is uitgerust met een optische audio-ingang (B2)**

Sluit de optische audio-ingang (“Digitale Audio / Optisch”) van uw ontvanger met een enkele optische kabel (niet meegeleverd) aan op de daartoe bestemde digitale audio-ingang van uw geluidsinstallatie.

De juiste digitale audio-ingang vindt u in de gebruiksaanwijzing van uw geluidsinstallatie.

**⚠ Let op:** Met deze aansluitingswijze kunt u het geluidsvolume “harder/zachter” en “uit” alleen op uw geluidsinstallatie regelen.

## 6 Eerste installatie

Controleer of uw ontvanger is aangesloten op het lichtnet, op het tv-toestel en de andere apparaten zoals aangegeven in de afbeelding in het hoofdstuk "Ontvanger". Zet de ontvanger en de tv aan. Het woord "Welkom" verschijnt en vervolgens Eerste installatie.

- 1 Druk op **OK** om verder te gaan.
- 2 Druk op de volgende pagina op de pijltoetsen ◀ of ▶ om een taal te kiezen.

**Let op:** Lees ook de informatie op het scherm om de juiste instellingen te selecteren. Dezelfde informatie krijgt u ook later tijdens de bediening te zien.



- 3 Maak nu achtereenvolgens alle instellingen. Selecteer voor het menu de taal en het land. Hierbij gelden de volgende algemene regels:
  - Pijldruktoetsen ◀ en ▶ veranderen de instelling.
  - Met de pijldruktoetsen ▲ en ▼ gaat u in een lijst naar boven en beneden.
- 4 Druk op **EXIT** om de wijzigingen te bevestigen en ga naar de volgende pagina.
- 5 De waarden voor de LNB-instellingen in dit venster zijn fabrieksinstellingen. Zij geven u gewoonlijk de beste kanalen. Ga naar hoofdstuk "Antenne instellingen" voor een gedetailleerde beschrijving van de parameters van de antenne en kom hier terug om de verdere stappen van de eerste installatie af te maken. Stel de juiste

waarden in voor het volgende:

- Bij dubbele installatie, selecteer ontvanger 1 of 2
- Selecteer LNB-type (Unicable of Universal)
- Satelliet
- Primaire DiSEqC
- Ontvanger1 IF
- Kanaal ID
- Ontvanger 2 IF
- Kanaal ID



**Let op:** Lees het hoofdstuk "Satelliet zoeken" voor de afzonderlijke instellingen van uw satellietstelsel.

**Let op:** LNB = Low Noise Block Converter; een elektronisch onderdeel van een satellietontvanger, dat zich in het brandpunt van de satellietantenne bevindt.

6 Bevestig dit venster met **EXIT**

**Let op:** In de meeste gevallen worden de satellieten Astra 1 en Hotbird geselecteerd. De kanalen van deze satellieten zijn al geïnstalleerd en de installatie is klaar.

7 Kiest u voor andere satellieten dan Astra 1 en Hotbird, ga dan naar het menu Kanalen zoeken. Wilt u naar Satelliet zoeken, kies Instellingen, selecteer Voorkeuren, selecteer Kanaal zoeken en vervolgens Satelliet zoeken. Raadpleeg hoofdstuk Kanaal zoeken voor een volledige beschrijving. Druk op **ROOD** om het zoeken te starten. Het zoeken duurt 20 minuten per satelliet om er zeker van te zijn dat alle kanalen gevonden zijn.

- 8 Tijdens het zoeken verschijnt de onderstaande informatie op het scherm:
- Tv- en radiokanalen gevonden
  - Satelliet en transponder gezocht
  - Voortgang van de zoekprocedure
- 9 Als het zoeken is voltooid verschijnen de zoekresultaten op het scherm.
- 10 Druk op **EXIT** om de kanalen op te slaan. De ontvanger stemt automatisch af op de eerste zender van de lijst.

Als u een enkele LNB-kabel gebruikt, raadpleeg Hoofdstuk 11/Uitgebreide instellingen Unicable voor de toepasselijke informatie.

## 7 Algemene kijkfuncties

In dit hoofdstuk worden de voornaamste beschikbare functies beschreven, die tijdens het kijken naar de tv of het luisteren naar de digitale radio beschikbaar zijn. Voor het doorlopen van het hoofdmenu, zie Menu.

### 7.1 Aanzetten van de ontvanger

Om de ontvanger aan te zetten, dient de aanschakelaar op het achterpaneel op "1" te staan.

Uw ontvanger staat dan stand-by. Druk op  op het voorpaneel of op de afstandsbediening.

-  Uw ontvanger verbruikt stroom, net als alle elektronische apparaten. Om stroom te besparen zet u de ontvanger op stand-by als u hem niet gebruikt.

Om zoveel mogelijk energie te besparen zet u de schakelaar op het achterpaneel van uw ontvanger op "0".

### 7.2 Kanaalselectie

U kunt van kanaal veranderen door:

- Op toets **P+** of **P-** te drukken
- Op de pijltoets **▲** of **▼** te drukken.
- Door op de **P<P** toets te drukken schakelt u tussen de twee laatst geselecteerde kanalen.
- Het kanaal via de kanalenlijst te selecteren.
- Het kanaalnummer van de kanaallijst in te voeren.

Voer het nummer in met de cijfertoetsen. Als een kanaal bijvoorbeeld is opgeslagen onder nummer 0014 drukt u snel achter elkaar op de druktoetsen **1** en **4**. De nullen kunt u weglaten.

#### 7.2.1 P+/P- en cijfertoetsen

Voor het veranderen van kanaal gebruikt u **P+/P-** of de cijfertoetsen van de afstandsbediening.

#### 7.2.2 Terug naar een voorgaand kanaal

Druk op **P<P** om terug te gaan naar een voorgaand kanaal op de kanalenlijst.

#### 7.2.3 Gebruik van de kanalenlijst

Om tijdens het kijken naar digitale tv of het luisteren naar digitale radio de lijst van alle beschikbare kanalen te raadplegen drukt u of op **OK** of op **FAV**.

Om een kanaal te selecteren:

- Scrollt u naar het gewenste kanaal.
- Het lopende programma verschijnt op de achtergrond.
- Druk op **OK** om de lijst te sluiten en de geselecteerde zender te bekijken. Druk op Exit om de lijst te verlaten zonder van kanaal te veranderen.



### 7.3 Kanaalbanner

Iedere keer dat u afstemt op een kanaal, verschijnt de kanaalbanner met informatie over dat kanaal en over het lopende programma. De kanaalbanner blijft 6 seconden zichtbaar. U kunt die tijdsduur wijzigen in het submenu

Voorkeursinstellingen onderwerp  
“Verschijningsstijd”.

Tijdens het kijken kunt u ten alle tijden de kanaalinformatie oproepen door te drukken op **i+**. Druk weer op **i+** om de kanaalbanner te sluiten.



## 7.4 Kanalenlijsten

Terwijl u kijkt naar digitale tv of luistert naar digitale radio kunt u de bestaande kanalenlijst oproepen door te drukken op **OK**. Druk achtereenvolgens op **FAV** om heen en weer te springen tussen uw eigen lijst van favorieten en de lijst van alle beschikbare kanalen (Hoofd tv-lijst, Hoofdradiolijst, Mijn favorieten, Tv ongecodeerd, Tv gecodeerd, Radio ongecodeerd, Radio gecodeerd).

**Let op:** Als u hebt afgestemd op een kanaal uit de lijst van favorieten kunt u uitsluitend zappen door de kanalen op die lijst. Voor het opstellen van een lijst met favoriete zenders raadpleegt u hoofdstuk “Favorieten bewerken”.

**Let op:** de lijst “Mijn Favorieten” bevat al de populairste kanalen.

## 7.5 Volume & Geluid

### 7.5.1 Volumeregeling en afzetten van het geluid

Om het geluidsvolume te verhogen of te verlagen gebruikt u **▲** of **▼**. Het geluidsniveau wordt doorgegeven aan de tv.

Om het geluid af te zetten drukt u op **✖**.

### 7.5.2 Geluidsinstelling

Voor geluidsinstellingen selecteert u Audio/Video-instellingen in het hoofdmenu Instellingen.

- Ga naar Digital Audio Out en stel de gewenste waarde in (Stereo of Dolby Digitaal)
- Druk op **EXIT** en bevestig door op de groene druktoets te drukken om uw wijzigingen op te slaan en de pagina te verlaten. Druk op de rode druktoets om de pagina te verlaten zonder de veranderingen op te slaan.
- Selecteer uw Audio-taal door naar Geluidspoor te scrollen en stel de gewenste taal in.
- Druk op **EXIT** en bevestig door op de groene druktoets te drukken om uw wijzigingen op te slaan en de pagina te verlaten. Druk op **EXIT** en op de rode druktoets om de pagina te verlaten zonder de wijzigingen op te slaan.

**Let op:** Terwijl u naar de tv kijkt, drukt u op de **⋮** druktoets op de afstandsbediening voor taalkeuze van geluid en ondertiteling. Welke talen beschikbaar zijn hangt af van de zender.

## 8 Menu

### Basisnavigatie

Kijkend naar digitale tv of luisterend naar digitale radio:

- Druk op **MENU** voor het hoofdmenu.
- Gebruik **▲** of **▼** om door het menu te scrollen naar het onderwerp dat u wilt selecteren.
- Druk op **OK** voor de sub-onderwerpen.
- Gebruik **▲** of **▼** om naar het gewenste sub-onderwerp te gaan.

**Let op:** Druk op **MENU** om het menu te verlaten en terug te gaan naar tv/radio. Druk op **EXIT** om één stap terug te gaan in het menu.

---

## Instellingen veranderen

Als u een instelbaar item hebt aangeklikt, kunt u de instellingen daarvan veranderen met de toetsen ◀ of ▶ om een keuze te selecteren of **OK** en de cijfertoetsen om numerieke waarden in te voeren.

 **Let op:** Om in het menu een versleuteld onderwerp te openen moet u uw pincode invoeren.

---

## Wijzigingen annuleren/opslaan

Druk op **MENU** of op **EXIT** om het menu te verlaten zonder uw wijzigingen op te slaan: een pop-up verschijnt. Druk op de groene toets om uw wijzigingen op te slaan of op de rode toets om de pagina te verlaten zonder de wijzigingen op te slaan.



---

## 8.1 Instellingen

### 8.1.1 Voorkeursinstellingen

U kunt uw voorkeuren instellen voor:

- Menu taal
- Verschijningstijd
- Taal van de geluidspoor
- Ondertiteling (of Uit)
- Standaardwaarde Snel opslaan automatisch downloaden van software

Uw DVR zal automatisch nieuwe software-releases van het netwerk downloaden en de oude software vervangen door de nieuwe.



Dit zal zo'n 30 minuten in beslag nemen.

Indien u niet wilt dat dit gebeurt, moet u de instelling veranderen naar 'Aankondigen'.

Er zal een icoontje verschijnen dat aangeeft dat de nieuwe software beschikbaar is. Om de boodschap te lezen moet u 'Berichten lezen' raadplegen in hoofdstuk 8.7. Volg de instructies en accepteer of weiger het downloaden van de software.

- Automatische update van software
- CAM boodschap

De standaardwaarde van deze instelling is actief (on). Deze instelling laat u toe om de pincode van de smartcard in te brengen wanneer daarom gevraagd wordt en om informatie te ontvangen van de module. Als u ze deactiveert (off) worden alle boodschappen van de module uitgeschakeld.

 **Let op:** Terwijl u naar de tv kijkt, drukt u op de  toets op de afstandsbediening voor taalkeuze van geluid en ondertiteling. Welke talen beschikbaar zijn hangt af van de zender.

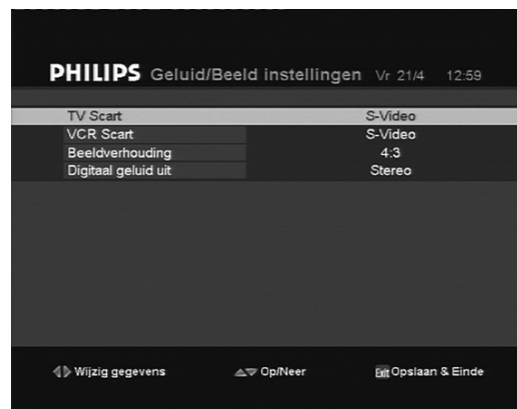

---

### 8.1.2 Geluid/beeld-instellingen

Selecteer de juiste instelling voor:

- **Tv scart:** CVBS, RGB of S-Video
- **VCR scart:** CVBS of S-Video
- **Beeldverhouding:** 16:9, 4:3 of 4:3 Breedbeeld
- **Digitale audio-uitgang:** Stereo of Dolby Digital



### 8.1.3 Tijd/Datum

Selecteer de juiste instelling voor:

- **Tijdssynchronisatie:** AAN (aanbevolen)  
Wanneer de tijd- of EPG-gegevens niet correct zijn (als u gebruik maakt van een andere satelliet dan ASTRA) moet u "Tijdssynchronisatie" deactiveren (UIT)
- **Datum**
- **Plaatselijke tijd**
- **Tijdzone** (voor automatische tijdcorrectie en EPG)

**Let op:** Correcte waarden voor datum, plaatselijke tijd en tijdzone zijn van essentieel belang voor een perfecte werking van de tijd-, EPG- en opnamefuncties.

**Voorbeeld:**

Geselecteerd land is Duitsland  
 Turkish Geselecteerde menutaal is Turks  
 Satelliet is TURKSAT  
 In dit geval moet u de Automatische tijdssynchronisatie deactiveren (UIT).  
 Plaatselijke tijd is Duits  
 Tijdzone is GMT+ 2 uur voor de zomertijd en GMT+1 voor de wintertijd.

### 8.1.4 Antenne instellingen

Selecteer de juiste instelling voor:

- **Installatietype:**
  - Dual: twee satellieten/2 kabels of 1 satelliet/ 2 kabels, iedere ontvanger is dan apart aangesloten.
  - Loop through indien slechts één satelliet/één kabel of twee satellieten/één kabel (unicable/dual LNB).
    - o Loop through 1 → 2 indien de kabel van

de satelliet is aangesloten op LNB ingang van ontvanger 1. LNB uitgang van ontvanger 1 is dan aangesloten op LNB ingang van ontvanger 2 door middel van korte RF kabel.

o Loop through 2 → 1 in omgekeerde situatie

- **Tuner:** Heeft u voor een installatie type "Dual" gekozen verschijnen de opties Tuner 1 en Tuner 2 op het scherm. U kunt nu voor beide tuners de karakteristieken bepalen, bijvoorbeeld beide tuners aanpassen aan de verschillende satellieten.
- **LNB Type:** Stel het LNB type Universal in als uw LNB een standaard LNB is. Is Unicable uw LNB kies dan voor Unicable LNB. Als u kiest voor een Unicable LNB, raadpleeg dan het hoofdstuk Uitgebreide instellingen Unicable om de 4 instellingen te configureren: Tuner 1 IF, LNB versterking, Tuner 2 IF, LNB versterking.
- **Satelliet:**
  - Selecteer de gewenste satelliet: standaardinstelling is ASTRA 19.2° oost.
  - Onder op het scherm wordt de signaalsterkte en de signaalkwaliteit aangegeven van een tv-kanaal bij deze antenne-instelling. Hoe groter de grafische voorstelling van het signaal is, des te beter is de kwaliteit van het signaal.
- **Primaire DiSEqC:** Indien de satellietinstallatie is uitgerust voor omschakeling door middel van DiSEqC opdrachten kan de DiSEqC positie van de LNB hier ingevoerd worden (tot vier LNB's aangeduid met A, B, C of D).



## 8.1.5 Kanalen zoeken

### • Satelliet zoeken

Gebruik het automatische zoekprogramma waarmee de ontvanger het gehele frequentiegebied van een satelliet afzoekt naar nieuwe zenders. Daartoe voert u de volgende handelingen uit:

- Satelliet: Selecteer de positie van de satelliet die u wilt afzoeken. Daaronder staat de signaalsterkte.
- Start het automatisch zoeken door op de rode toets te drukken.
- Nieuw gevonden zenders verschijnen de een na de ander op de volgende pagina. Dit kan enige minuten duren.
- Verschijnt het resultaat van het zoeken naar programma's op het scherm, sla dan de nieuw gevonden programma's op met een druk op de groene toets of verwijder ze met een druk op de rode toets.

 **Let op:** De zoekprocedure kan ieder moment gestopt worden door te drukken op **“EXIT”**. Het kan even duren voordat de opdracht wordt uitgevoerd.

### • Kanalen zoeken

Bijna dagelijks komen er nieuwe digitale tv- en radiozenders bij of veranderen bestaande zenders van frequentie. Wilt u deze zenders ontvangen, dan moet u hun frequenties opnemen in de kanalenlijst en opslaan in het geheugen. Daartoe dienen de verschillende zoekprogramma's.

U hebt de keus uit verschillende procedures om een zoekprogramma te starten. Druk op **“Menu”** om het hoofdmenu op te roepen en ga naar het submenu **“Installatie-instelling”** en vervolgens naar **“Kanal zoeken”**, waarbij u steeds uw keus bevestigt door op **“OK/MENU”** te drukken. U kunt kiezen tussen de twee beschikbare opties, zoals hieronder beschreven.



## 8.1.6 Fabrieksinstellingen

- **“Fabrieksinstellingen”** wordt gebruikt om de standaard fabrieksinstellingen te herstellen. Druk op de groene toets als u gevraagd wordt om te bevestigen (of op de rode toets om te annuleren). Als u uw ontvanger terug instelt op fabrieksinstellingen verwijdert u alle gegevens en informatie die u eerder hebt opgeslagen en moet u opnieuw beginnen met de eerste installatie.

- **Alleen kanalen**



Druk op de groene druktoets als u gevraagd wordt om te bevestigen (of op de rode druktoets om te annuleren). Uitsluitend herinstelling van nieuwe satellietscan. Eerder ingestelde/gewijzigde instellingen blijven onveranderd.

- **Formateer harddisk**

Formatteren van de harde schijf mag alleen gebeuren in speciale gevallen (bijv. in geval van gebrekkig functioneren). Druk op de groene toets als u gevraagd wordt om te bevestigen (of op de rode toets om te annuleren).

Waarschuwing: Alle gegevens (opgenomen films etc.) gaan tijdens het formatteren verloren. Bevestig de gewenste functie met de rode (Nee) of de groene (Ja) toets.

 Als u teruggaat naar de standaard fabrieksinstelling wordt de harde schijf geformatteerd en raken alle gegevens (opgenomen programma's) verloren, inclusief de huidige instellingen van uw pincode.

PHILIPS Antenne instellingen		Vr 21/4	11:44
Installatietype	Loop 1-2		
Tuner	Tuner 1 & 2		
LNB Type	Vast		
Gemotoriseerd	Nee		
Satelliet	ASTRA 1B, 1C, 1E, 1F, 1 19 2E		
Primaire DiSEqC	1.0 / A / 0		
Secundaire DiSEqC	Geen		
Tuner 1 LNB	Niet toegewezen		
LNB versterking	Niet toegewezen		
Tuner 2 LNB	Niet toegewezen		
LNB versterking	Niet toegewezen		
Feed Switch	Geen		
Signaalsterkte		56 %	
Signaalkwaliteit		59 %	

### 8.1.7 Systeeminformatie

- **Product informatie:** toont de referenties van de ontvanger, de software en hardware en het formaat van de harde schijf.
- **Software update:**
  - Druk op **OK** om te kijken of er nieuwe software beschikbaar is.
  - Indien nieuwe software beschikbaar is:
    - Druk op **OK** om te upgraden.
    - Druk op de groene toets om de download op te slaan of op de rode toets om af te breken.
    - De ontvanger start opnieuw op als hij klaar is met downloaden.

 **Let op:** automatisch downloaden van software

Uw DVR zal automatisch nieuwe software-releases van het netwerk downloaden en de oude software vervangen door de nieuwe. Dit zal zo'n 30 minuten in beslag nemen. Indien u niet wilt dat dit gebeurt, moet u de instelling veranderen naar 'Aankondigen'. Er zal een icoontje verschijnen dat aangeeft dat de nieuwe software beschikbaar is. Om de boodschap te lezen moet u 'Berichten lezen' raadplegen in hoofdstuk 8.7. Volg de instructies en accepteer of weiger het downloaden van de software.

## 8.2 Media manager

Met de "Mediamanager" kunt u uw favorietenlijst opzetten en bijhouden. U kunt er ook toegang mee krijgen tot de ingevoerde kanalen, die hier zijn opgeslagen.

### 8.2.1 Bibliotheek

De bibliotheek is bedoeld om opgenomen programma's op te slaan op de harde schijf van uw ontvanger.

- Druk op **▲** of **▼** en scroll naar de opname die u wilt selecteren.
- Van ieder opgenomen programma verschijnt aan de rechterzijde van het scherm een stilstaand beeld, met daaronder de datum, uur en tijdsduur.
- Start de gekozen opname door op **▶** (Play) te drukken.
- Druk op **EXIT** om het menu te verlaten of op **STOP** om de opname te stoppen.
- Gebruik **◀◀**, **▶▶**, **||**, **■** om in het opgenomen programma voorwaarts of terug te gaan, te pauzeren of te stoppen (Door herhaaldelijk op de **◀◀**, **▶▶** druktoets te drukken verhoogt u de snelheid)
- Om een opname te wissen, selecteert u die in de bibliotheek en drukt u op de rode toets.
- De gebruikte ruimte op de harde schijf wordt aangegeven door een balk rechts van het bibliotheekmenu.
- Om een opgenomen programma te archiveren, stelt u een archiveertimer in.
  - 1 Selecteer een opname in de bibliotheek en druk op de blauwe toets.
  - 2 Er verschijnt een pop-upvenster, waarin u de timer kunt instellen. Als "type" oplicht gebruikt u **◀** of **▶** om het archieftype te selecteren.
  - 3 Druk op **OK**. U heeft nu een timer gecreëerd in uw Persoonlijke planner. Als de timer start wordt het opgenomen programma afgegespeeld
  - 4 Stel uw video- of dvdrecorder in om de opname te beginnen op het moment dat de timer van de ontvanger begint (raadpleeg "Archiveren op videotape of dvd" voor meer bijzonderheden over het archiveren van uw bestanden).

**☰ Let op:** Als een opname bij het zoeken in de bibliotheek in lichtgrijs getoond wordt, betekent dat dat deze opname bezig is. Ze kan wel teruggespeeld worden (bekijken in time-shift).

**☰ Let op:** Om een opgenomen programma te verplaatsen

1 Selecteer een opname uit de bibliotheek en druk op de blauwe toets.

Indien u een blok met meerdere bestanden wilt verplaatsen, selecteer het eerste blok door te drukken op de groene toets, gebruik ▲ en ▼ om het laatste blok te selecteren en druk op de groene toets om te bevestigen.

2 Druk op de gele toets. Er verschijnt een pop-upvenster waarin u de directory kunt selecteren waarnaar u de opname wilt verplaatsen.

3 Druk op de groene toets om te bevestigen.



## 8.2.2 Standaardlijst tv/standaardlijst radio

In de standaardlijst tv/radio vindt u in de fabriek ingestelde zenders uit uw land.

Binnen de standaard tv-lijst kunt u zenders veranderen en/of blokkeren met het kinderslot (zie Kinderslot).

## 8.2.3 Favorieten bewerken

Tijdens de installatie zijn alle gevonden kanalen opgenomen in de standaard tv-lijst, die automatisch is opgedeeld in “Standaard tv”, “Versleutelde tv”, “Vrije tv”, “Standaard radio”, “Vrije radio”, “Versleutelde radio” of “Favorieten”. Met deze lijsten kunt u zelf voorkeurslijsten samenstellen.

Favourietenlijst wordt gebruikt voor:

- Creëren, wijzigen en wissen van (lijsten van) favoriete kanalen.
- Toegangs niveau van kanalen

### Creëren van een Favorietenlijst:

1 Ga naar Media manager sub-menu

2 Selecteer Favourietenlijst-manager

De Favourietenlijst-manager toont alle lijsten met actieve kanalen (Standaardlijst)

3 Gebruik de groene toets om een nieuwe lijst van favoriete kanalen te maken.

Een nieuw venster verschijnt met daarin een toetsenbord.

4 Geef de lijst een naam met de richtingtoetsen en de kleurtoetsen. Druk op Exit om op te slaan en terug te gaan naar de favorietenlijsten.

5 Wijzig uw Favorietenlijst zoals hieronder beschreven.

### Wijzigen van een Favorietenlijst:

- Selecteer in het sub-menu “Favorietenlijsten” de lijst, waarin u wijzigingen wilt aanbrengen.
- Druk op **OK** om de lijst te bewerken.
- Highlight een kanaal in de standaardlijst (links) en druk op **OK**. Het kanaal is dan overgebracht naar de Favorietenlijst rechts.
- Druk op de groene toets om van de Standaardlijst naar de Favorietenlijst te gaan en terug.
- Druk op **■** (Stop) om een kanaal te toegangs niveau/ ontsleutelen (Kinderslot). Raadpleeg hoofdstuk “Kinderslot” voor het instellen van een kinderslot.
- Druk op de rode toets om een kanaal te markeren, dat u wilt bewerken.
- Druk op de gele toets om een kanaal (1 keer op de gele toets) of een blok (2 keer de gele toets) te verplaatsen als de functie is geactiveerd. Volg de instructies onder op het scherm.
- Druk op de groene toets om de lijst te rangschikken. Kies vervolgens de wijze van rangschikken, groen of blauw of rood om terug te gaan naar de oorspronkelijke numerieke rangschikking.
- Om een kanaal in de Favorietenlijst te wissen, markeert u die met de rode toets en drukt u op de blauwe toets om het kanaal te wissen.

- Druk op **EXIT** om het scherm te verlaten. U wordt dan gevraagd om uw wijzigingen te bevestigen.

### Een Favorietenlijst wissen:

- Selecteer de lijst die u uit het sub-menu van de Favorietenlijst wilt verwijderen.
- Druk op de rode toets.
- Bevestig de verwijdering door op **OK** te drukken.

**☰ Let op:** Als u onder het kijken naar digitale tv of onder het luisteren naar digitale radio op **FAV** drukt om een Favorietenlijst te raadplegen, zal de ontvanger alleen door uw favoriete kanalen zappen.

Druk weer op **FAV** om heen en weer te gaan tussen uw favorietenlijsten en de volledige kanalenlijsten.



## 8.3 Programmagids

De tv/radiogids (EPG) geeft een overzicht van de beschikbare tv- en radiozenders en hun programma's, te beginnen met het programma waar u naar kijkt.

Om de EPG gegevens te bekijken:

- Druk op **EPG** op de afstandsbediening terwijl u naar een zender kijkt of selecteer Programmagids in het hoofdmenu.
- Gebruik de blauwe toets op de afstandsbediening voor het programma van de volgende dag en de gele toets om terug te gaan.
- Highlight het programma waarover u meer informatie wilt.
- Druk één keer op **i+** voor uitgebreide informatie (beschrijving van het programma)

- en nog eens om het te sluiten.
- Druk op **OK** om naar de betreffende zender te kijken.

**☰ Let op:** U ontvangt geen tekst of de boodschap "Nog geen informatie" als de geselecteerde zender geen EPG gegevens verstrekt. Het kan enkele seconden duren voordat de gegevens op het scherm verschijnen.

**☰ Let op:** De datum die door de EPG weergegeven wordt, wordt opgeroepen vanuit het netwerk. Wanneer u een "common interface" module gebruikt, kunnen deze gegevens beperkt zijn tot informatie over het huidige programma (NOW/NEXT).

- Om een programma op te nemen gaat u met de pijltjestoetsen naar de naam van het programma. Druk dan op **REC**.
- Om een herinnering bij een programma te plaatsen gaat u met de pijltjestoetsen naar de naam van het programma. Druk dan op **OK**.



## 8.4 Persoonlijke planner

### 8.4.1 Creëer een timer:

Druk op de blauwe toets "nieuwe timer".

Selecteer de juiste instellingen voor het volgende:

- **Type opname:** u kunt kiezen tussen:
  - o Opname: het programma is direct ingesteld om op te nemen
  - o Reminder: bij het begin van het programma verschijnt een pop-up met de vraag om overschakeling naar een andere zender te bevestigen

o Archief: speelt de opname af om het te archiveren op een extern apparaat (raadpleeg Archiveren van opnamen op videotape of dvd)

- **Kanaalidentificatie**
- **Naam**
- **Startdatum**
- **Starttijd**
- **Stopdatum**
- **Stoptijd**
- **Cyclus** (Eenmalig, Dagelijks of Wekelijks)

 **Let op:** Gebruik de pijltjestoetsen ◀, ▶ of **OK** om een instelling te veranderen en aan te passen. Gebruik de pijltjestoetsen ▲ en ▼ om doorheen de lijst met opties te scrollen.

#### 8.4.2 Een timer opnieuw instellen

Selecteer een timer en druk op **OK** om hem opnieuw in te stellen.

#### 8.4.3 Een timer verwijderen

Selecteer een timer en druk op de rode toets om hem te verwijderen.

 **Let op:** U kunt spontaan een lopend programma opnemen door op de opnametoets te drukken. Druk op Stop om het opnemen te stoppen.

Tip: Als de opname-ikoon verschijnt bovenaan het scherm, kunt u droor op de blauwe toets te drukken de ikoon tonen of verbergen. Dit heeft geen invloed voor de opname.

### 8.5 Kinderslot

De ontvanger heeft een kinderslot om specifieke menu-instellingen of zenders te toegangsniveau met een viercijferige code (standaard pincode).



#### 8.5.1 Toegangsniveau

- 1 Ga naar het sub-menu Kinderslot
- 2 Voer de viercijferige pincode in
- 3 Selecteer Toegangsniveau en bevestig door op **OK** te drukken
- 4 Als de pincode niet wordt geaccepteerd, herhaalt u deze stap
- 5 Als de pincode is geaccepteerd gaat het sub-menu Toegangsniveau open.
- 6 Selecteer wat u met de pincode wilt toegangsniveau.

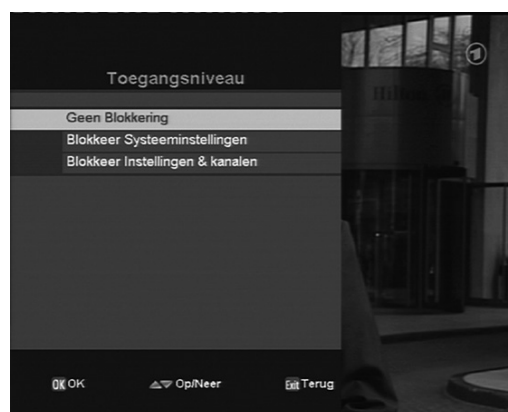

#### 8.5.2 Wijzig Pincode

- 1 Ga naar het sub-menu Kinderslot
- 2 Voer huidige pincode in
- 3 Voer nieuwe pincode in
- 4 Volg de instructies op het scherm

 **Let op:** Wachtwoord vergeten? Ga naar "Troubleshooting".

#### 8.5.3 Afzonderlijke kanalen toegangsniveau

- 1 Zorg ervoor dat de pincode is geactiveerd. Met de fabrieksinstellingen kunt u alle tv- en radiozenders ontvangen.
- 2 Druk op **EXIT** om het scherm Kinderslot te verlaten.
- 3 In het hoofdmenu. Selecteer Standaard tv/radiolijst
- 4 Als het kinderslot open is, voert u de pincode in.
- 5 Selecteer de kanalenlijst waarvan u kanalen wilt toegangsniveau.
- 6 Gebruik de pijltoetsen om naar het betreffende kanaal in de standaardlijst (links)

te gaan en druk op ■ (Stop) om het te toegangs niveau.

- 7 Zolang het kinderslot actief is, kan deze zender alleen bekeken worden als de pincode is ingevoerd onmiddellijk nadat de zender is geselecteerd.
- 8 Om de versleuteling van een kanaal ongedaan te maken, gaat u terug naar de kanalenlijst-manager. U drukt op ■ (Stop) en voert uw wachtwoord in.

#### 8.5.4 Pincode deactiveren

Kinderslot deactiveren:

Om versleuteling van afzonderlijke kanalen en displays op het scherm te verwijderen:

- 1 Gaat u naar het display Kinderslot
- 2 Selecteert u Kinderslot instellen en voert u uw pincode in.
- 3 Selecteer Allemaal toegankelijk om het kinderslot ongedaan te maken.

Voor geen enkele functie van de ontvanger is nu nog een pincode nodig.

- ! Pincode vergeten? Ga naar het hoofdstuk "Troubleshooting".

## 8.6 Common interface

Als uw ontvanger is uitgerust met een gebruikersinterfacemodule kunt u via een speciale display toegang krijgen tot de technische gegevens van de modules en van de daarin ingevoerde smartcards.

Daartoe handelt u als volgt:

- 1 Ga in het hoofdmenu naar "Common interface"
- 2 U ziet dan welke van de twee CI-openingen een module bevat.
- 3 Gebruik de pijltoetsen om de module te selecteren, waarover u meer informatie wenst en bevestig uw keus door op "OK" te drukken.
- 4 Iedere CI module produceert zelf een display (die daarom enigszins van elkaar kunnen verschillen)
- 5 Voor het verkrijgen van alle gegevens dient u een smartcard in de module te steken.

- 6 Raadpleeg uw installateur of aanbieder van de smartcard over de gebruiksgegevens van uw smartcard. Het is mogelijk dat sommige smartcards niet werken. Gebruik alleen erkende smartcards.

☰ **Let op:** Als u de pincode van uw smartcard hebt gewijzigd, houd die dan geheim zodat anderen er geen gebruik van kunnen maken. Bel de klantenservice als u uw pincode bent vergeten of kwijtgeraakt.

☰ **Let op:** Nadat u een programma opgenomen hebt op een gecodeerd kanaal, moet u de box tijdelijk in stand-by laten staan met de CI-CA module aangesloten.

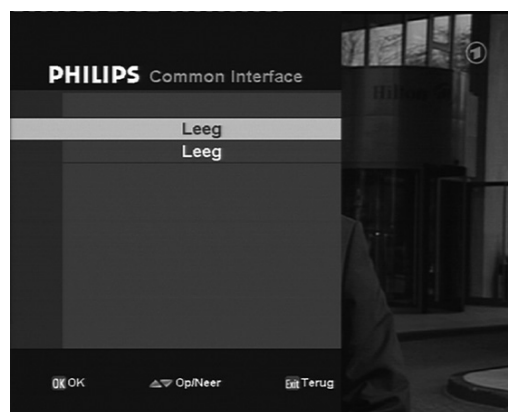

## 8.7 Berichten lezen

Als er nieuwe software beschikbaar is, krijgt uw ontvanger een bericht. Druk op **OK** om de berichten te lezen. Nieuwe software verbetert de functionaliteit van uw DVR. Veranderingen in het netwerk kunnen een reden zijn waarom nieuwe software gedownload moet worden.

Als er nieuwe software beschikbaar is:

- 1 Druk op **OK** om de upgrade te accepteren.
- 2 Druk op de groene toets om de download op te slaan of op de rode toets om af te breken.
- 3 De ontvanger start na het downloaden opnieuw op.

Indien er geen nieuwe software beschikbaar is, drukt u op de groene toets om terug te gaan naar het menu.

**Let op:** Na een succesvolle upgrade van de software, is het aanbevolen de fabrieksinstellingen te selecteren. Om deze functie te activeren, ga naar het menu Standaardinstellingen (zie hoofdstuk Standaardinstellingen).



## 8.8 Diverse functies

### 8.8.1 Timers

#### Instellen van een timer in de programmagids

- 1 Selecteer Programmagids in het hoofdmenu of druk op **EPG** op de afstandsbediening.
- 2 Ga met de pijltoetsen naar het gewenste kanaal.
- 3 Druk op **REC** om de opname-timer in te stellen, het geselecteerde programma verschijnt in rood. Druk op **OK** om een reminder voor het geselecteerde programma in te stellen. Naast de naam van het programma verschijnt een icoon.
- 4 Voer zonodig uw pincode in en stel de timer in. Standaard komen de instellingen overeen met het geselecteerde kanaal.
- 5 Door opnieuw op **REC** te drukken annuleert u de opname

#### Instellen van een timer terwijl u digitale tv kijkt of luistert naar digitale radio

- Druk op **⊕** voor het openen van de persoonlijke planner (raadpleeg Persoonlijke planner voor meer details)
- Of druk op **i+**
- Selecteer het gewenste programma met de toetsen **◀▶** of **▲▼**.

- Druk op **REC** en de timer is toegevoegd aan uw persoonlijke planner

#### Verwijderen van een actieve timer

Een timer is actief. Op het display van de ontvanger staat REC aangegeven, gevolgd door het aantal programma's dat nu opgenomen wordt.

#### Om een actieve timer te verwijderen:

- Als uw ontvanger stand-by staat, drukt u op **P+**, **P-** of op een willekeurige cijfertoets van de afstandsbediening om de ontvanger op te wekken.
- Druk op **■** (Stop) en een pop-up verschijnt. Selecteer de opname-timer die u wilt verwijderen en druk op **OK** om die te verwijderen of op **EXIT** om te annuleren.



### 8.8.2 Opnemen met het buffergeheugen



- Tijdens het opnemen naar het programma kijken, stoppen en terugspoelen.
- Om het opgenomen programma te bekijken hoeft u niet te wachten tot de opname is beëindigd.
- Zet een directe tv-uitzending stil door op **II/▶** te drukken.
- Druk op **II/▶** om het programma verder te kijken vanaf het punt waarop het is stilgezet.
- Gebruik de toetsen **◀** en **▶** om vooruit of terug te spoelen.
- Kijk naar een programma en neem tegelijkertijd een ander programma op.
- Kijk naar programma's die op de vaste schijf staan en neem tegelijkertijd op.
- Neem een programma op, waarvan de opname in uw persoonlijke planner is

geprogrammeerd, neem een tweede programma op in het buffergeheugen en kijk naar een derde programma op dezelfde transponder (zender).

- Als het buffergeheugen vol is, wordt de oudste opname automatisch gewist om plaats te maken voor een nieuwe opname.
- De opnamen op uw vaste schijf blijven opgeslagen zolang u ze niet verwijdert.

### 8.8.3 BiB – Beeld-in-beeld

De Twin-ontvanger heeft een beeld-in-beeldfunctie waarmee u twee aparte vensters kunt bekijken.

- Activeer de BiB-functie door op de afstandbediening op  te drukken.
- Er verschijnt een klein venster op het scherm met hetzelfde programma.
- Als u dan op een andere zender overschakelt, blijft de vorige zender op het kleine scherm.
- Door nog een keer op  te drukken sluit u het kleine venster.

 **Let op:** Wanneer u de ontvanger gebruikt met de Gewone Interface, zal de functie Beeld-in-Beeld niet werken (de module van de Gewone Interface kan slechts een stream tegelijk ontcijferen).



### 8.8.4 Opnamen op videoband of dvd zetten

#### Handmatig overzetten

- Start het eerder opgenomen programma dat u wilt overzetten.
- Druk tegelijkertijd op de opnametoets van de dvd-recorder (of videorecorder)
- Aan het eind van het programma stopt u de dvd- of videorecorder

- Stop het programma en ga terug naar uw tv-uitzending.

#### Automatisch overzetten

- In uw persoonlijke planner of bibliotheek stelt u met een actieve timer het gewenste tijdstip in om met het overzetten op dvd of video te beginnen.
- Stel ook op de dvd- of videorecorder een opnametijd in.
- Het is belangrijk dat de twee data's/tijdstippen op de twee apparaten overeenkomen (om er zeker van te zijn dat het hele programma wordt opgenomen, stelt u de opname-timer een paar minuten ruimer af).
- De DSR7005 begint op de precieze tijd het geselecteerde opgenomen programma af te spelen en de dvd- of videorecorder begint met het op te nemen.
- De twee apparaten stoppen automatisch op de ingestelde stoptijden.

 **Let op:** Wanneer de ontvanger aan het archiveren is, kan er geen andere handeling worden uitgevoerd.

## 9 Menuboom

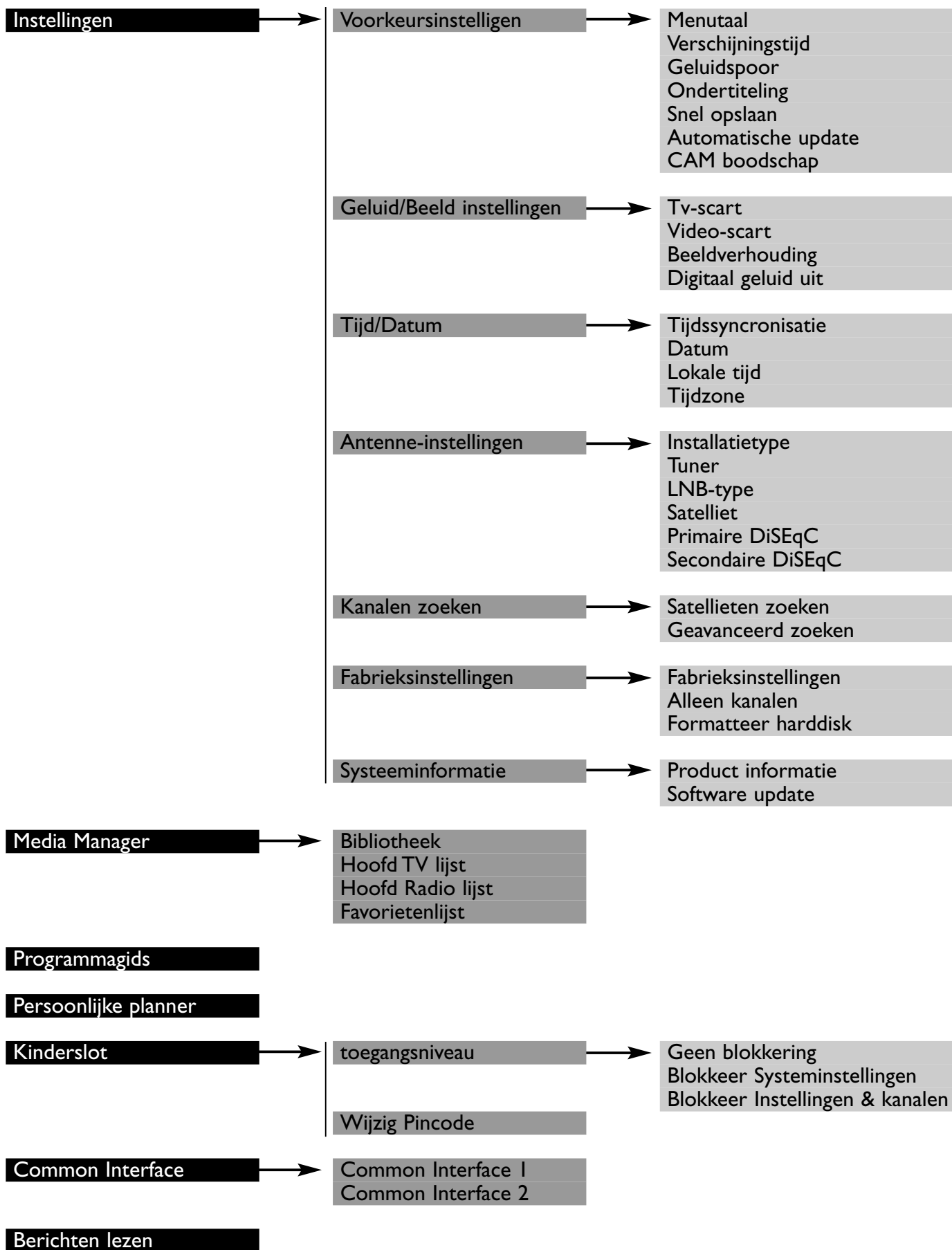

## 10 Tips

### 10.1 Gebruik van tuners en vaste schijf

Een LNB dient voor het overzetten van het satelietsignaal in kanalen.

Een LNB kunnen we vergelijken met een 6-baans autoweg met 10 tot 20 kanalen per baan.

Het apparaat dat u heeft aangeschaft heeft twee tuners, die u zich kunt voorstellen als twee auto's rijdend op de autoweg.

De klassieke satellietinstallatie heeft een LNB die de 2 tuners op uw DVR voedt via de kleine kabel aan de achterkant ("loop through").

In dit geval kunt u uitsluitend tegelijkertijd zenders bekijken en opnemen van een van de banen (u kunt wel naar twee zenders kijken als ze in dezelfde baan rijden). De twee tuners kunnen geen zenders tonen/opnemen uit twee verschillende banen.

<b>Actie</b>
Kijk naar 1 zender en neem van een andere zender op
Kijk naar 1 zender en neem van 2 verschillende zenders op (twee van de 3 moeten zich in dezelfde "polarisatie"/"baan" bevinden )
Verschuif de afspeeltijd van 1 zender en neem van een andere zender op
Verschuif de afspeeltijd van 1 zender en neem van 2 verschillende zenders op (twee van de 3 moeten zich in dezelfde "polarisatie"/"baan" bevinden )

Als u een tweede LNB toevoegt of de LNB vervangt door een Unicable LNB voegt u een extra 6-baans autoweg toe, één voor iedere auto. Er zijn nu meer combinaties mogelijk.

<b>Actie</b>
Kijk naar 1 zender en neem van een andere zender op
Kijk naar 1 zender en neem van 2 verschillende zenders op
Kijk naar 1 zender en neem op van 2 verschillende zenders en van een derde in dezelfde baan
Verschuif de afspeeltijd van 1 zender en neem van een andere zender op
Verschuif de afspeeltijd van 1 zender en neem van 2 verschillende zenders op
Verschuif de afspeeltijd van 1 zender en neem op van 2 verschillende zenders en van een derde in dezelfde baan

Raadpleeg uw installateur voor meer informatie over de combinaties en variaties van verschillende LNB's die verkrijgbaar zijn. Hij kan u alle mogelijkheden van uw DVR laten zien.

---

## 10.2 Tips en trucs voor opnemen en afspelen

Deze DVR werd ontworpen volgens onze “Sense & simplicity” richtlijnen. Daarom bevat de box vele functies die uw leven makkelijker zullen maken. Hieronder vindt u een overzicht van de belangrijkste:

### Opnemen (maximaal 80 uur)

Een programma kan op verschillende manieren opgenomen of geprogrammeerd worden. In geval van overlappingen of onverenigbaarheden zal het product u hierover verwittigen.

### Als u uw tv aanzet

Ga naar EPG / Elektronische ProgrammaGids door op  te drukken.

In dit menu krijgt u een overzicht van de lopende programma's of programma's die gaan komen. U kunt doorheen de verschillende programma's scrollen. Het geselecteerde programma wordt gehighlight. Druk daarna op **REC** om het op te nemen.



### Wekelijkse/dagelijkse opnames maken

In het menu “Timer”  kunt u een nieuwe opname toevoegen en deze een naam naar keuze geven.

### Tip

- 1 Alle opnames worden toegevoegd aan de lijst “Timers”. U kunt in deze lijst een opname selecteren om er een wekelijkse of dagelijkse opname van te maken. Dankzij deze optie moet u niet alle gegevens manueel inbrengen.
- 2 Als u de opname-indicator niet in beeld wilt zien, drukt u op de blauwe knop.

### Opnemen met behulp van de “Zapping”-balk

Deze balk geeft informatie over toekomstige programma's. U kunt zien wat het volgende programma is door op de  knop te drukken en naar rechts te scrollen met behulp van de cursor . Druk op **REC** om dit programma op te nemen.

### Een opname bekijken

Het is makkelijk om in een opname de precieze sequentie te selecteren die u wil zien:

U kunt naar de functie “Tijd instellen” springen door op de gele knop te drukken.

U kunt 1-9 vooruit gaan door te drukken op de toetsen 1-9.



U kunt minuut per minuut teruggaan door op de  knop te drukken

U kunt minuut per minuut vooruitgaan door op de  knop te drukken

Gebruik  om snel vooruit te spoelen, en  om snel terug te spoelen (2,8,16,32 keer de normale snelheid)

Druk iets langer op  om over te gaan naar “slow motion”

### Time shift

“Time shift” is een klassieke functie in een DVR. Deze functie neemt het programma dat u aan het bekijken bent op zodra u de  toets indrukt. Als u een korte tijd niet naar tv kunt kijken, kunt u het programma verder bekijken van waar u gestopt bent door de toets  in te drukken. Zo mist u geen seconde van uw programma. Het toestel bevindt zich nu in afspeelmodus.

### Tip

Als u stopt met het bekijken van het kanaal dat in Time shift opgenomen wordt, bent u de opname kwijt! Een alternatief bestaat erin op **REC** te drukken, en het programma te bekijken vanuit de bibliotheek terwijl de opname gewoon verder loopt.

## Algemeen (alleen voor satelliet)

- 1 Als u last heeft van 'macroblocks' of helemaal geen beeld heeft op bepaalde kanalen, dan adviseren we u naar het antenne instellingen menu te gaan waar u de signaal sterkte en signaal kwaliteit ziet weergegeven. Deze moeten beide minimaal 50-70% zijn om alle kanalen in goede kwaliteit te ontvangen. Het icoon zult u ook zien als u een opname maakt en daardoor beperkt bent tot de groep kanalen die op dezelfde "weg/multiplex" zitten zie hoofdstuk 10.
  - Druk **OK** om in de kanalen lijst te komen
  - Druk op de blauwe toets om de technische informatie in beeld te brengen van de huidige zender
  - Noteer de frequentie, antenna polarisatie en de symbol rate op een briefjeGa naar het **MENU** 'configuratie, antenne instellingen; speciaal zoeken'
  - Voer de gegevens in die u heeft opgeschrevenDruk **OK** en u ziet de bij de zender horende signaal kwaliteit en sterkte  
Als deze onder de 50-70% is dient u het hoofdstuk verhelpen van storingen te raadplegen ter verbetering van uw satelliet installatie
- 2 Hoe meer "tuner inputs" u hebt, hoe meer genot u zult hebben van de DVR. Wij raden u aan om een Unicable LNB of een dubbele LNB te gebruiken (in dat laatste geval zijn 2 kabels van de schotel naar het product nodig) voor meer vrijheid met betrekking tot het opnemen en het tegelijkertijd bekijken van verschillende kanalen.

## 11 Uitgebreide Unicable-instellingen

Als u een Unicable LNB gebruikt, kunnen de 2 tuners van de DVD het signaal onafhankelijk van elkaar verwerken. U kunt 2 verschillende kanalen bekijken en opnemen, ongeacht de ingestelde polarisatie.

Sluit uw ontvanger als volgt aan:

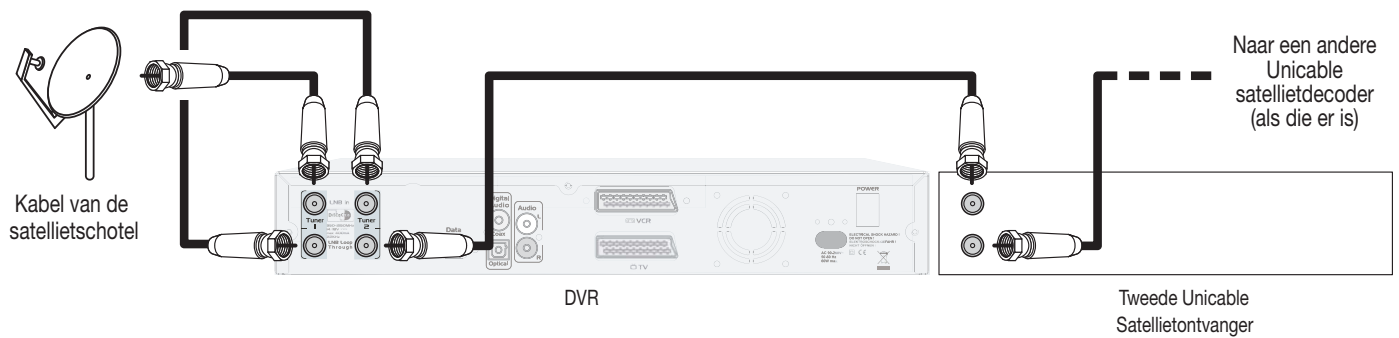

Dan configureert u het menu 'Antenne-instellingen' door bij 'LNB type' de optie Unicable te kiezen. Sluit eerst de DVR aan op de schotel. Sluit daarna alle andere Unicable satellietdecoders aan (als die er zijn).

Druk op de blauwe knop en wacht ongeveer 20 seconden tot de automatische detectie begint.

Nu kunt u gebruik maken van de 4 volgende items: Tuner 1 IF, LNB versterking, en Tuner 2 IF, LNB versterking.

De aangeraden instellingen zijn:

LNB versterking voor Tuner 1 is 0 (nul) en LNB versterking voor Tuner 2 is 1.

Stel de frequentie in op 1680 MHz voor Tuner 1 IF met behulp van ◀ en ▶. Dit komt overeen met de bovenvermelde waarde voor de LNB versterking.

Stel de frequentie in op 1420 MHz voor Tuner 2 IF met behulp van ◀ en ▶. Dit komt overeen met de bovenvermelde waarde voor de LNB versterking.

- Als de sterkte en de kwaliteit van het signaal voldoende zijn, drukt u op **EXIT** om op te slaan en verder te gaan.
- Als dit niet het geval is moet u controleren of elke LNB versterking een unieke waarde heeft (voor elke decoder).

Als de Unicable niet gevonden kan worden, dient u het hoofdstuk Troubleshooting te raadplegen.

## 12 Instellingen van de afstandsbediening

Dit hoofdstuk beschrijft hoe u uw afstandsbediening kunt gebruiken voor meerdere toestellen.

### 12.1 Instellingen van de afstandsbediening afstemmen op uw geluids/video-installatie

Voordat u de afstandsbediening in gebruik neemt, controleert of wijzigt u de volgende instellingen:

- Selecteer het apparaat dat u wilt controleren
- Het geluidsvolume en het afzetten van het geluid
- Instellen van de merken van uw tv-toestel, dvd- en videorecorder en versterker.

#### 12.1.1 Selecteren

Uw 5-in-1 afstandsbediening kunt u gebruiken voor de meeste geluids- en beeldinstallaties:

- DVR voor het bedienen van uw digitale ontvanger
- TV voor het bedienen van uw merk tv-toestel
- VCR voor het bedienen van uw merk videorecorder
- DVD voor het bedienen van uw merk dvd-speler of dvd-recorder
- AMP voor het bedienen van uw merk tuner/versterker.
  - Druk een keer op **SELECT** om te kijken welk toestel is ingeschakeld.
  - Om van toestel te veranderen drukt u op **SELECT** totdat het gewenste toestel verschijnt.
  - De volgorde is DVR → TV → VCR → DVD → AMP.

#### 12.1.2 Instellen en afzetten van het geluid

##### Instellen van het geluidsvolume en afzetten van het geluid

- Voor ieder toestel kunt u in “geluid/beeldinstallatie” het apparaat selecteren waarmee u het geluidsvolume regelt en het geluid afzet.
- In DVR (digitale ontvangst) kunt u de geluidsfuncties (de toetsen  $\triangleleft+$ ,  $\triangleleft-$  en  $\times$ ) regelen via uw tv-toestel, de versterker of de digitale ontvanger. Standaard wordt het geluid geregeld via de DVR.
- In TV, VCR of DVD kunt u de geluidsfuncties (de toetsen  $\triangleleft+$ ,  $\triangleleft-$  en  $\times$ ) regelen via uw tv-toestel of versterker. Standaard wordt het geluid geregeld via de tv van het merk Philips.
- In AMP kunt u de geluidsfuncties (toetsen  $\triangleleft+$ ,  $\triangleleft-$  en  $\times$ ) alleen regelen via uw versterker van het merk Philips.





##### Veranderen van het geluidsvolume en afzetten van het geluid

Bij de onderstaande instellingen gaan we uit van fabrieksinstellingen.

- De audio-uitgangen van uw digitale ontvanger (DVR), tv dvd- of videorecorder zijn “allemaal” aangesloten op uw versterker.



Wij adviseren u in alle gevallen (digitale ontvanger, tv, video en dvd) de geluidsregeling via uw versterker te laten lopen. Daartoe handelt u als volgt:

- Druk op enkele keren op **SELECT** om naar AMP (versterker) te gaan.
- Druk gelijktijdig op de toetsen **1** en **3** tot het AMP controlelampje aangaat en laat dan de toetsen los.
- Voer code **993** in. Het controlelampje rond toets  $\odot$  licht na iedere invoering één keer op.

- Druk op toets . Het controlelampje rond toets  knippert twee keer.  
Van nu af aan en ongeacht de stand gaat iedere keer als u op , - en  drukt het AMP controlelampje aan. Zorg ervoor dat tijdens het regelen van het geluid de bronselector van uw versterker juist ingesteld is (raadpleeg daarvoor de gebruiksaanwijzing van uw versterker).

- Uw tv-toestel is alleen uitgerust met scartverbindingen:

Wij adviseren u de geluidsregeling via uw digitale ontvanger in DVR stand te laten lopen. Daartoe handelt u als volgt:



- Druk enige keren op **SELECT** om naar DVR te gaan.
- Druk tegelijkertijd op de toetsen **1** en **3** tot het DVR controlelampje aangaat en laat dan de toetsen los.
- Voer code **993** in. Het controlelampje rond toets  licht na iedere invoering van een cijfer één keer op.
- Druk op de  toets. Het controlelampje rond toets  knippert twee keer.

- U hebt verschillende instellingen veranderd. Nu wilt u de fabrieksinstellingen van de geluidsregeling herstellen (zie tabel in hoofdstuk 10.2)

Standaardregeling van het geluidsvolume houdt in:

- in TV stand, regeling door Philips tv-toestel
- in VCR stand, regeling door Philips tv-toestel
- in DVD stand, regeling door Philips tv-toestel
- in AMP stand, regeling alleen door Philips versterker.

Om terug te gaan naar fabrieksinstellingen:



- Druk gelijktijdig op de toetsen **1** en **3** tot het controlelampje rond de  tweemaal knippert en laat dan de toetsen los.
- Voer code **981** in. Het controlelampje rond toets  knippert twee maal.

---

## 12.2 Instellingen van uw afstandsbediening veranderen voor tv, video, dvd of tuner/versterker

Uw afstandbediening is standaard ingesteld om uw digitale ontvanger en de meeste Philips geluid/beeldapparatuur mee te bedienen.

Heeft u apparatuur van andere merken of kunt u met de fabrieksinstellingen uw Philips apparaat niet bedienen, volg dan de procedure hieronder:

- 1** Kies uit de lijst achterin deze handleiding een merkcode, bestaande uit 4 cijfers. (Als er meerdere codes mogelijk zijn, voer dan de procedure uit met de eerste code en probeer of uw afstandsbediening werkt. Is dat niet het geval, dan herhaalt u de procedure met de tweede code en zo verder)
- 2** Druk enige keren op **SELECT** voor het type apparaat dan u in wilt stellen (tv, video, dvd of tuner/versterker).
- 3** Druk tegelijkertijd op de cijfers **1** en **3** totdat het controlelampje rond toets  tweemaal knippert en laat de toetsen los.
- 4** Voer de viercijferige code in van het apparaat dat u hebt gekozen. Het controlelampje rond toets  knippert na ieder ingevoerd cijfer één keer. Het controlelampje rond toets  knippert twee keer nadat het vierde cijfer is ingevoerd.

**Let op:** Als een ongeldige code is ingevoerd, knippert het controlelampje rond toets  slechts éénmaal. Begin opnieuw bij stap 1.

Wij adviseren u om uw persoonlijke instellingen van uw afstandsbediening te noteren in onderstaande tabel. Dat komt u van pas als u op een dag de batterijen van de afstandsbediening moet vervangen.

		Fabrieksinstellingen			Persoonlijke instellingen		
		Merk	Code	Geluidsregeling via	Merk	Code	Geluidsregeling via
M O D E	TV set	Philips	0556	TV			
	Video rec.	Philips	0081	TV			
	DVD	Philips	0539	TV			
	Versterke	Philips	1715	AMP			
	DVR	DVR 1		TV	DVR (1 or 2)		

**Tabel 1**

**Let op:** Als het vervangen van de batterijen langer dan 1 minuut in beslag neemt, kan de afstandsbediening teruggaan naar de fabrieksinstellingen van Philips. U zult dan uw afstandsbediening voor niet-Philipsapparatuur met behulp van bovenstaande tabel opnieuw moeten instellen.

**Disclaimer:** Alle fabrikanten streven voortdurend naar verbetering van hun producten. Hoewel uw afstandsbediening compatibel is met de meeste apparatuur in onderstaande lijst, kan Philips niet garanderen dat de afstandsbediening werkt met alle bestaande producten.

## 12.3 Afstandsbediening (TV)

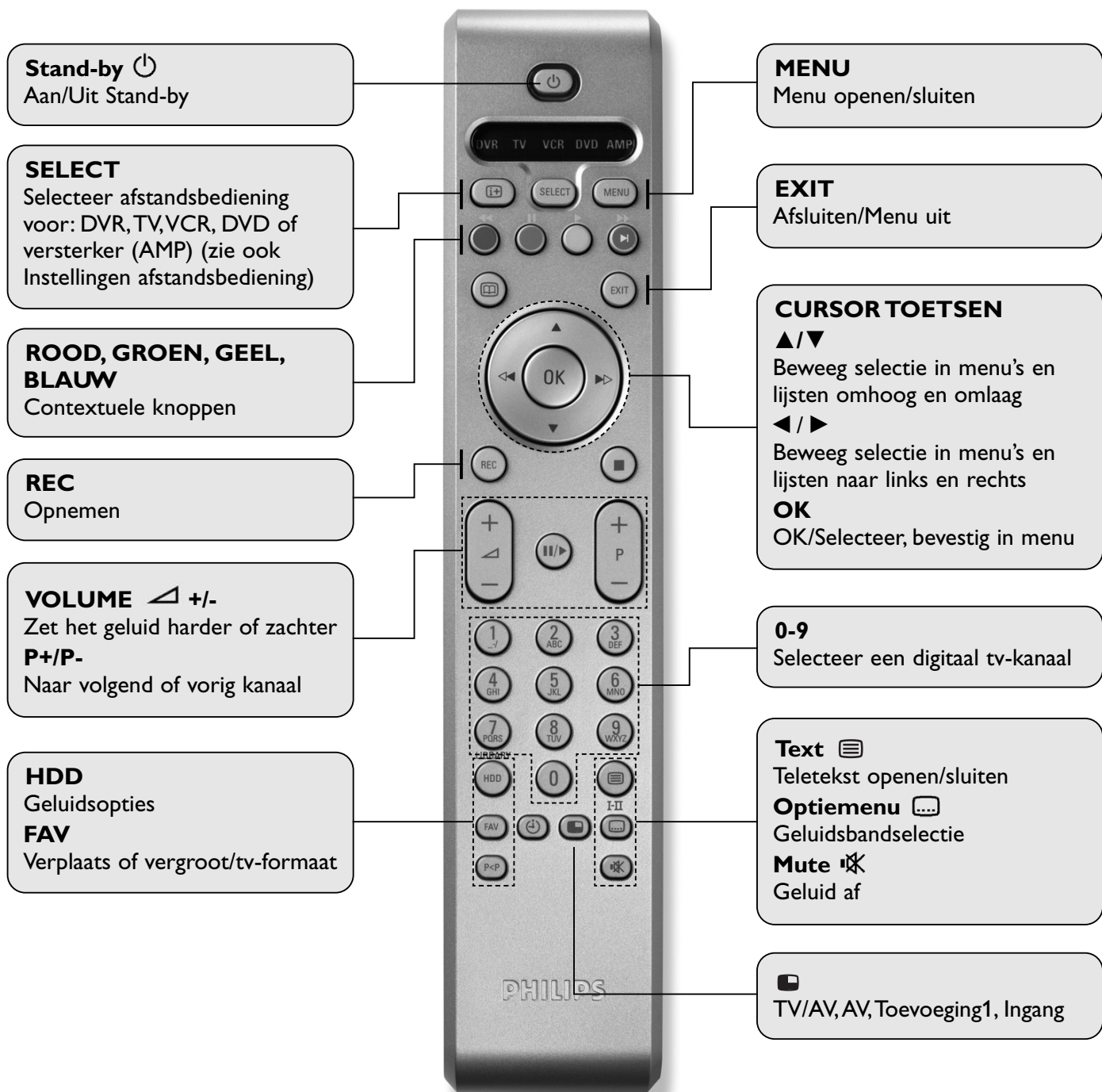

## 12.4 Afstandsbediening (DVD)

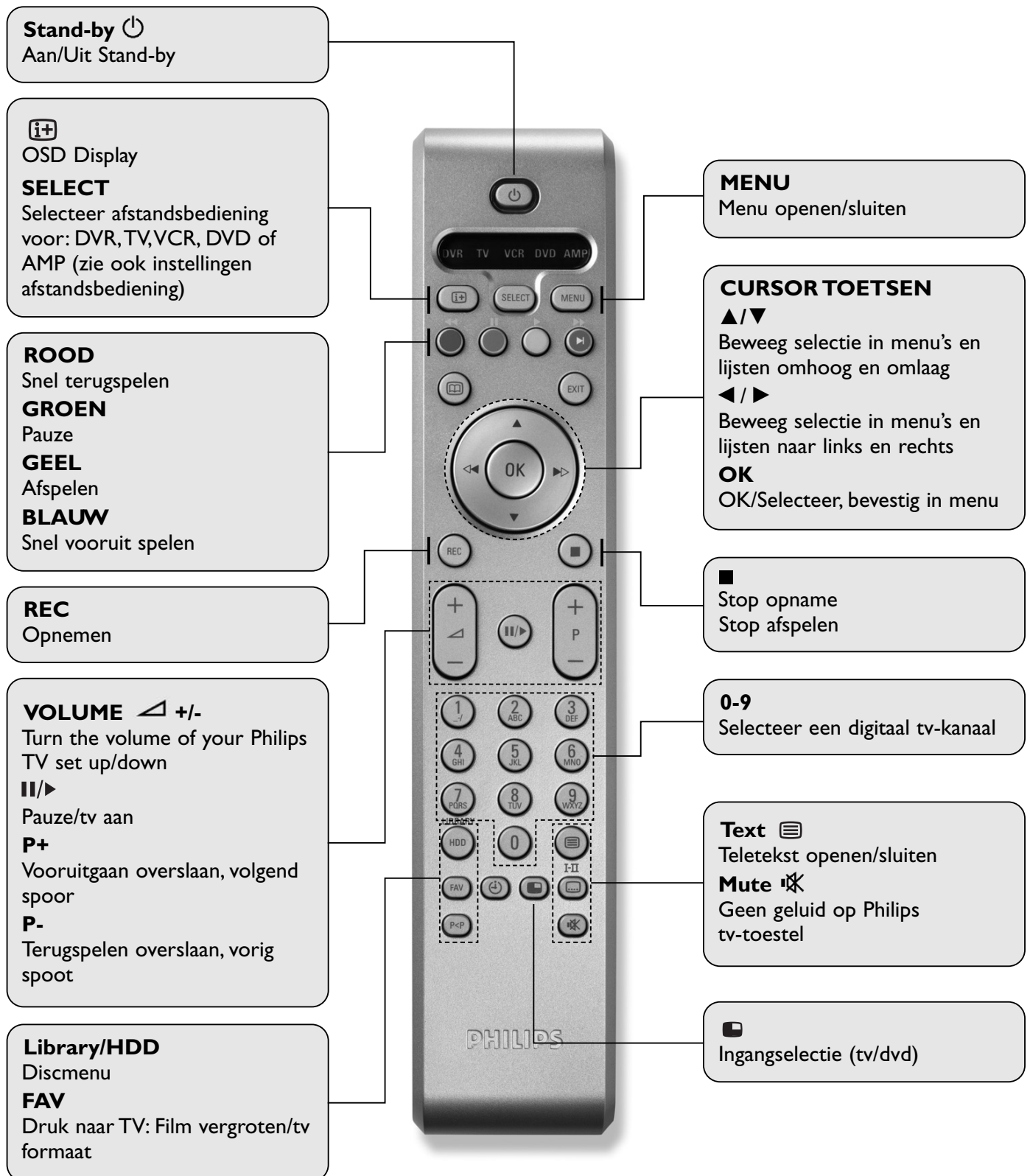

## 12.5 Afstandsbediening (Videorecorder)

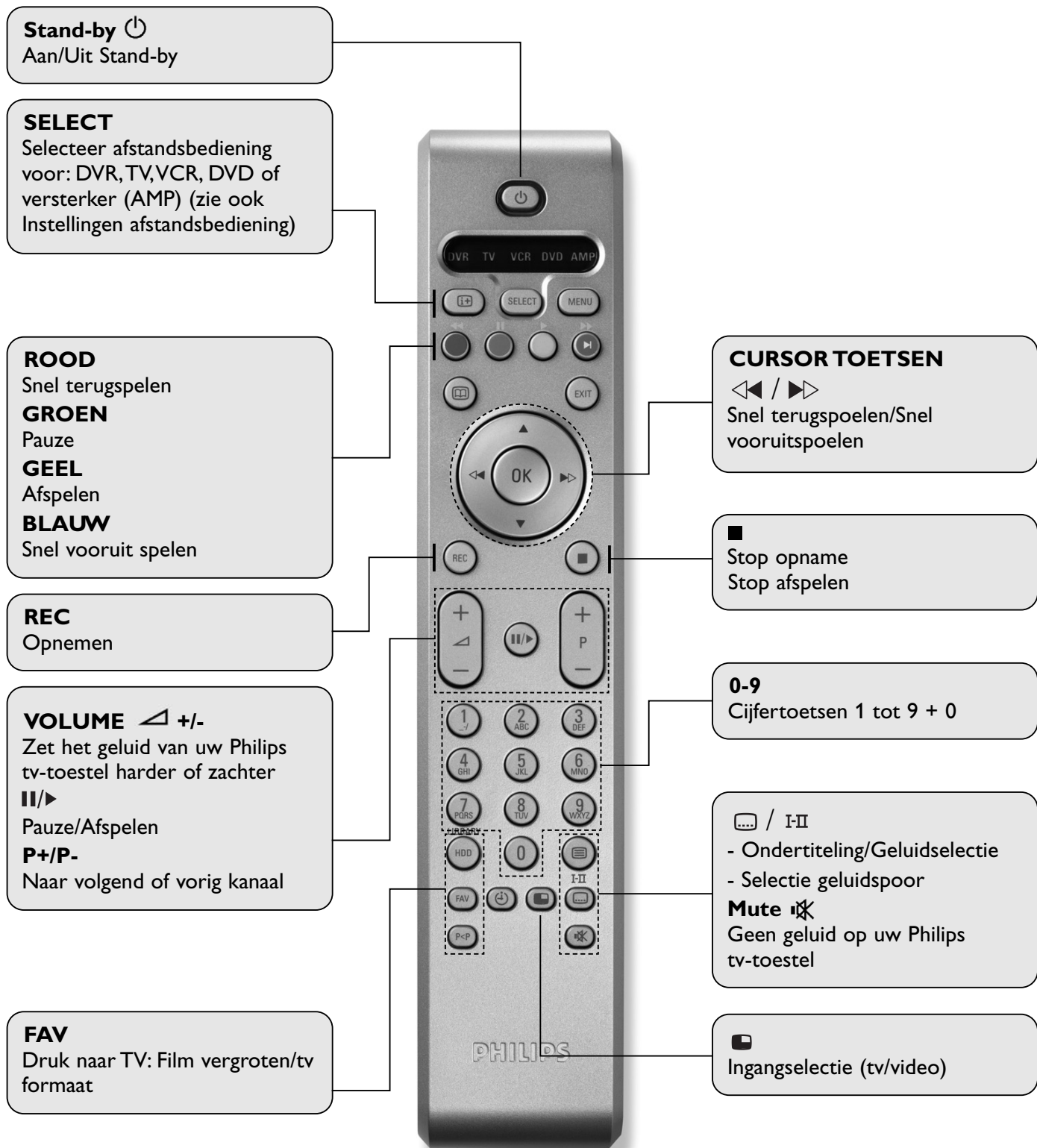

## 12.6 Afstandsbediening (AMP) (AMP betekent radio-ontvanger)

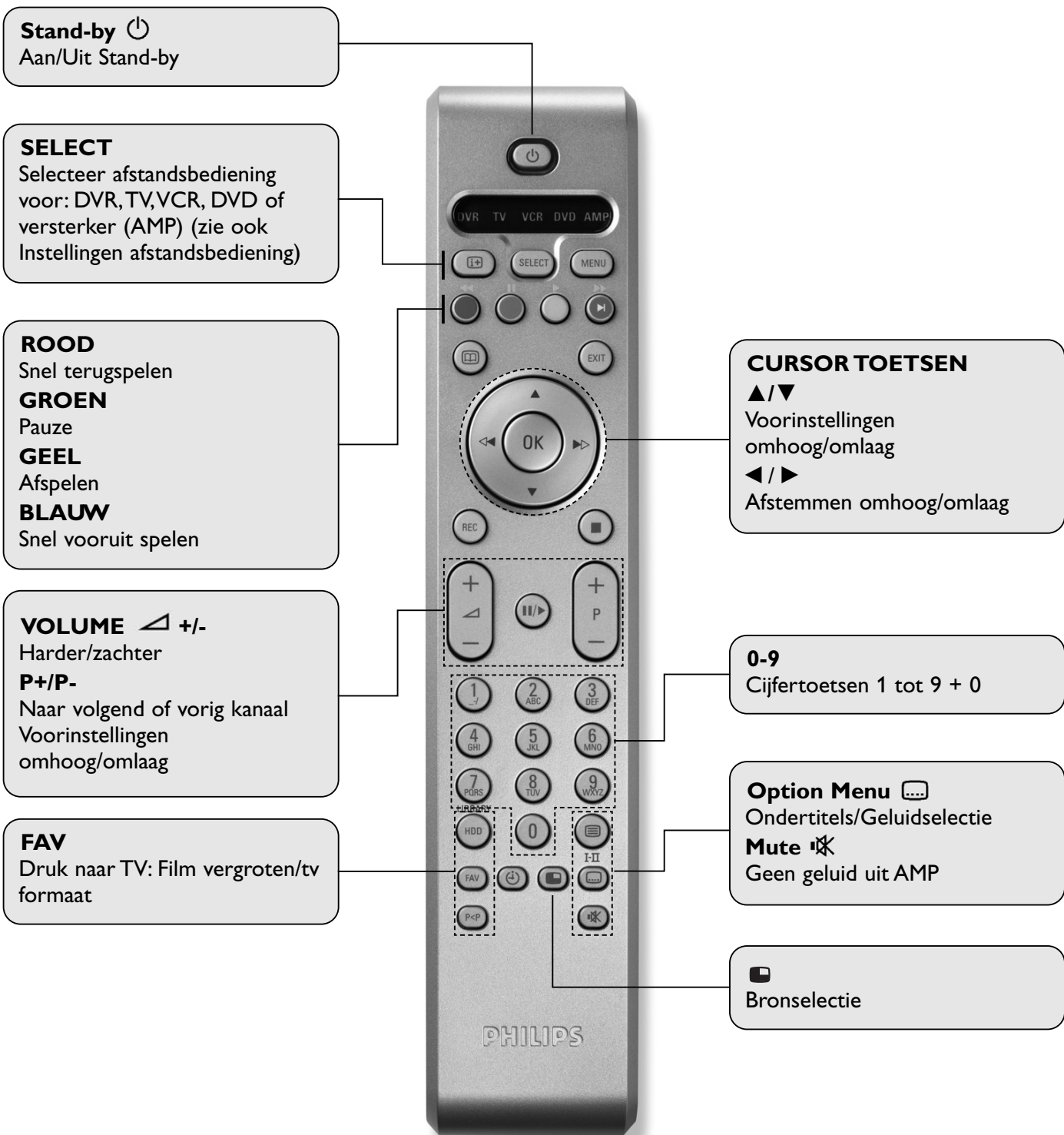

## 13 Troubleshooting

Nieuwe software kan de werking van uw ontvanger veranderen.

Mocht u moeilijkheden ondervinden met uw ontvanger, raadpleeg dan dit hoofdstuk en het betreffende hoofdstuk in deze handleiding. Kunt u het probleem niet verhelpen, bel dan de klantenservice.

Symptoom	Oorzaak	Oplossing
Apparaat gaat niet aan	Kortsluiting in de antennekabel	Controleer de antennekabel
	Geen stroomtoevoer	Controleer de verbindingskabel en stekkers Kijk of de schakelaar achterop de ontvanger op "1" staat
Geen beeld, geen geluid	Geen stroomtoevoer	Controleer de verbindingskabel en stekkers
	Geen kanalenlijst of onjuiste kanalenlijst	Voer automatische kanalenlijst uit
	Kortsluiting in de antennekabel	Schakel het apparaat uit, repareer kortsluiting en schakel het apparaat in
	Defecte of ontbrekende verbinding	Controleer alle verbindingen
	Satellietantenne slecht afgesteld	Stel de satellietantenne opnieuw af
	Verbinding verbroken of kabel is te lang	Controleer verbinding, maak de kabel korter
Geen beeld of slecht beeld	Satellietschotel te klein	Gebruik grotere schotel
	Scart-aansluiting is niet goed	Controleer scart-aansluitingen
	Satellietantenne slecht afgesteld	Stel de satellietantenne opnieuw af
	Kanaal zendt uit met andere parameters	Voer automatische kanalenlijst uit
Wel geluid, geen beeld	Satellietantenne slecht afgesteld	Stel de satellietantenne opnieuw af
	Kanaal zendt uit met andere parameters	Voer automatische kanalenlijst uit
	Scart-aansluiting is niet goed	Controleer scart-aansluitingen
Wel beeld, geen geluid	U hebt Dolby Digital ingeschakeld maar geen verbinding gemaakt met het betreffende apparaat	Stel een andere geluidsuitgang in (zie Instellingen)
Geen ontvangst van zenders die voorheen wel werden ontvangen.	De zender zendt niet langer uit.	Raadpleeg hoofdstuk kanalen zoeken voor een scan om de parameters van het kanaal te updaten.
Ontbrekende kanalen tijdens installatie	Storing door draadloze telefoon	Vergroot afstand tussen apparatuur en telefoon
	Satellietantenne slecht afgesteld	Stel de satellietantenne opnieuw af

Symptoom	Oorzaak	Oplossing
Afstandsbediening werkt niet	Obstakel tussen afstandsbediening en ontvanger Apparaat niet ingeschakeld Batterijen zijn leeg	Verwijder obstakel Schakel apparaat in Plaats nieuwe batterijen in de afstandsbediening
Meerdere zenders kunnen af en toe niet worden ontvangen	Deze zenders zenden niet- 24 uur per dag uit en zijn soms niet beschikbaar. Dit is geen storing.	
Slechte beeldkwaliteit	Incorrect signaal tv-scartuitgang	Stel een ander tv-uitgangsignaal in. Zie paragraaf Audio/video-instellingen
Pincode vergeten		Druk in het menu "Kinderslot" in deze volgorde de Rode, Groene, Blauwe en Gele toets in. De pincode zal teruggezet worden naar 1111.
De getoonde tijd verschilt van het huidige programma	Incorrecte tijdstellingen	Controleer de instellingen bij Instelling Tijd/Datum, vooral na overgang naar winter- of zomertijd
Versleutelde programma's worden niet ontvangen	CI-CA module zit niet of incorrect in de ontvanger Smartcard zit niet of incorrect in de CI-CA module CI-CA module en smartcard behoren tot verschillende decoderingsystemen	Controleer de CI-CA module Controleer de smartcard Schakel over naar vereiste type coderering Controleer of het onderdeel CAM boodschap in het menu Gebruikersinstellingen geactiveerd is.
Opname kan niet ingesteld worden	Teveel opnamen geprogrammeerd Opname conflict	Kijk in de persoonlijke planner wat te doen bij onverenigbare opnametijden.
Unicable LNB kan niet gevonden worden	Kabels zijn niet correct aangesloten Conflict tussen versterking van Unicable Toestellen zoals versterker, schakelaar, DiSEqC veroorzaken storingen	Controleer de aansluitingen, ook de Unicable LNB Kies één enkel versterkingsniveau door de frequentie voor elke Tuner IF te veranderen Controleer of deze toestellen compatibel zijn met de Unicable
Kan het kanaal niet bekijken of selecteren tijdens het opnemen van een ander kanaal.	Dual LNB- of Unicable LNB-configuratie wordt niet gebruikt.	Installeer Unicable of Dual LNB. Voor meer uitleg, gelieve hoofdstuk 10 'Gebruik van tuners en vaste schijf' te raadplegen.
Pop-up met temperatuurwaarschuwing verschijnt	Ventilatie is niet optimaal	Voor een correcte werking: zet de ontvanger in "standby". De ventilator zal dan niet vastlopen.
Kan het opgenomen programma van een verstoord kanaal niet bekijken	CA-inschrijving kan vervallen zijn.	Met de CI-CA-module aangekoppeld, de kast periodiek in de modus standby late
Het display van de receiver laat de tekst 'CRC error' zien.	Uw receiver is geblokkeerd en heeft een software update nodig.	Neem de voeding uit het stopcontact. Terwijl u de 'stand-by' knop op de voorzijde van de receiver ingedrukt houdt, stopt u de kabel weer in het stopcontact. Zodra u de boodschap: 'OTA x%' op het TV beeldscherm ziet verschijnen kunt u de 'Standby' knop loslaten. De receiver is nu nieuwe software aan het laden als die op Astra beschikbaar is, dit duurt ongeveer 10 minuten. Als de receiver de software ontvangen heeft zal hij opnieuw opstarten en beginnen in 'virgin-mode'.

 Als u alle adviezen hierboven hebt uitgeprobeerd en u hebt het probleem niet kunnen verhelpen, neem dan contact op met de klantenservice.

# 14 Technische specificaties

Dit product is conform de Europese richtlijnen 95/47/EC en 2002/21/EC.

## Satelliet Front-Ends

- Aantal: 2
- LNB IF ingangaansluiting: 2 X F-Type, Contrastekker
- Loop -through uitgangverbinding: 2 X F-Type, Contrastekker
- Ingang Frequentiebereik: 950-2150 MHz
- Ingangimpedantie: 75  $\Omega$
- Ingang signaalniveau -65 dBm ~ -25 dBm
- Demodulatietype: QPSK
- Symbolsnelheid: 2 ~ 45 Mbaud
- Ondersteunde FEC: Inwendige codesnelheid 1/2, 2/3, 3/4, 5/6, 7/8 Outer code RS (204)
- LNB voeding (X2): 12.5~14.5V (voor 14V), 16.4~18.6V (voor 18V)
- Stroomsterkte 400mA max., Overbelastingbeveiliging
- LNB Control (X2) Frequentie: 22 +/-4 KHz, Amplitude 0.9 +/-0.1 V
- DiSEqCTM Control: DiSEqCTM 1.0, 1.1, 2.0, Unicable

## Systeem

- CPU + MPEG2 decoder / Clock: STi5514/ 166Mhz 32-bit RISC
- Transport: 2 X DVB De-multiplexer
- Flash-geheugen: 4 MB
- Systeem-geheugen: 16 MB
- EEPROM: 8 K

## CI Sleuven (Common interface)

- Common interface type: Dual, PCMCIA, 5V, 16-bit
- Common interface Chip: ALTERA ACEX1K10
- Common interface ondersteuning: DVB-CI standaard (EN-50221)

## Geluid/beelddecoder

- Beelddecodeervermogen: MPEG-1 ISO/IEC 11172-2 and MPEG-2 MP@ML
- Beeldresolutie: 720 x 576 (Pal)
- Beeldverhouding: 4:3 and 16:9, Automatische afstelling voor 16:9 tv-toestellen, Breedbeeld ondersteund
- Geluiddecodeervermogen: MPEG-1, MPEG-2, audio layers 1 & 2
- Geluidbemonsteringsfrequentie: 16 kHz, 22.0516 kHz, 24 kHz, 32 kHz, 44.1 kHz, 48 kHz, 88.2 kHz, 96kHz
- Digitaal geluid: Dolby Digital 5.1
- Digitaal geluid SPDIF Uitgangformaat: IEC-60958 voor PCM data
- Geluid/beeldgeheugen SDRAM: 8 MB

## Seriële poort

- RS232C: Transfersnelheid 115,200 bps

## Vaste schijfaandrijving

- Capaciteit: 80 / 160 GB
- Common interface: Ultra ATA / 100MHz
- Snelheid: 5400 rpm

## Software-upgrade

- Download via RS-232 poort
- OTA Download

## Achterpaneel common interface

- Front-end: LNB IF ingangverbinding: 2 X F-Type, Contrastekker
- Front-end: Loop through Output connector: 2 X F-Type, Contrastekker
- Tv scart-aansluiting: CVBS(uitgang), RGB (uitgang), L&R geluid (uitgang), SVHS (uitgang)
- VCR scart-aansluiting: CVBS (ingang & uitgang), RGB (ingang), L&R geluid (ingang & uitgang), SVHS (uitgang)
- Digital Audio SPDIF: 1 X Coaxiaal, 1 X Optisch
- Cinch(RCA) : Geluid – L & R
- Seriële poort: RS-232C (Contrastekker, DB-9)

## Voorpaneel

- 3 Keypads
- Display: Tiencijferige VFD
- 1 LED contrtolelamp
- 1 IR Sensor
- 2 CI sleuven

## Voeding

- Aansluitingsvoltage: 90-260 VAC~
- Ingangsfrequentie: 50-60 Hz
- Stroomverbruik: Normale werking: 22W
- Stand-by: 16W
- Max. : 60W

## Materiële specificaties

- Afmetingen (W X D X H), mm: 380 X 250 X 60
- Werktemperatuur (+5) ~ (+40) oC
- Opslagtemperatuur (-20) ~ (+60) oC

## Accessoires

- Afstandsbediening: 5-in-1 Universal Afstandsbediening
- Batterij x 2
- Gebruiksaanwijzing: Engels, Duits, Turks, Nederlands
- Geluids/beeldkabel: 1 Scart-kabel

Dit product voldoet aan de volgende Europese richtlijnen:



- 73/23/EEC  
- 93/68/EEC  
- 89/336/EEC

Gefabriceerd onder licentie van Dolby Laboratories. "Dolby", "Pro Logic" en het symbool double-D zijn handelsmerken van Dolby Laboratories.



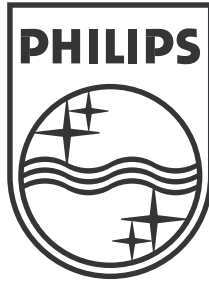

Specifications are subject to change without notice.  
Trademarks are the property of Koninklijke Philips Electronics N.V. or their respective owners.  
2005 © Koninklijke Philips Electronics N.V. All rights reserved

[www.philips.com](http://www.philips.com)

3111 176 53294