

# **Digitale satellietontvanger SECA 2CI**

Gebruiksaanwijzing

Versie 3, stand 07.07.2004

---

## Voorwoord

Deze handleiding helpt u bij de

- reglementaire,
- veilige en
- correcte

bediening van de digitale satellietontvanger SECA 2CI, hierna afgekort "receiver" genoemd.

Wij gaan ervan uit dat bediener van de receiver beschikt over algemene kennis in de omgang met toestellen uit de amusementselektronica.

Iedere persoon die de receiver

- monteert,
- aansluit,
- bedient,
- reinigt of
- verwijdert,

moet de volledige inhoud van deze gebruiksaanwijzing kennen. Bewaar deze gebruiksaanwijzing altijd binnen handbereik bij de receiver.

## Uitvoeringskenmerken

Verschillende elementen van de gebruiksaanwijzing zijn voorzien van vastgelegde uitvoeringskenmerken. Op deze wijze ziet u snel of het gaat om

normale tekst,

- opsommingen of
- ⇒ werkstappen.

---

## Inhoudsopgave

<b>Voorwoord</b> .....	<b>2</b>
<b>Uitvoeringskenmerken</b> .....	<b>2</b>
<b>Inhoudsopgave</b> .....	<b>3</b>
<b>Veiligheidsinstructies</b> .....	<b>5</b>
Toelichting bij de veiligheidsinstructies.....	7
Reglementair gebruik.....	7
<b>Leveringsomvang</b> .....	<b>8</b>
<b>Beschrijving</b> .....	<b>9</b>
<b>Overzicht van het apparaat</b> .....	<b>11</b>
De voorzijde van de receiver .....	11
De achterzijde van de receiver .....	12
De beeldschermweergave bij het wisselen van programma .....	13
<b>De receiver aansluiten</b> .....	<b>14</b>
De LNB-kabel monteren .....	14
Aansluiting met scartkabel.....	16
Aansluiting met S-VHS-kabel .....	18
Aansluiting met cinchkabel .....	20
Het aansluiten van een audio-digitaal-receiver .....	22
<b>Ingebruikname</b> .....	<b>24</b>
De afstandsbediening .....	24
De receiver .....	25
<b>Bedienen</b> .....	<b>26</b>

---

Het bedieningsmenu op het televisiescherm.....	26
De menu-opbouw .....	27
In de menu's navigeren .....	28
Zenders zoeken starten .....	29
Kinderbeveiliging / PIN-Code .....	32
De fabrieksinstelling.....	33
Systeeminstelling wijzigen .....	33
Tijdinstelling wijzigen .....	34
Software-upgrade via satelliet .....	34
De satellietenlijst bewerken .....	35
De lijst met zenders bewerken .....	36
Groepen met favorieten opstellen en bewerken.....	37
De timer instellen .....	38
De sleep timer instellen .....	38
Naar de radio luisteren .....	39
Spelletjes .....	39
Common Interface, SECA-module .....	40
Software-informatie weergeven.....	40
<b>Demonteren .....</b>	<b>41</b>
<b>Reinigen.....</b>	<b>41</b>
<b>Funciestoringen verhelpen .....</b>	<b>42</b>
<b>Afvoeren .....</b>	<b>43</b>
<b>Technische gegevens .....</b>	<b>44</b>
<b>Fabrikant.....</b>	<b>45</b>
<b>Garantie .....</b>	<b>45</b>
<b>Conformiteitsverklaring .....</b>	<b>46</b>
<b>Verklarende woordenlijst.....</b>	<b>47</b>

---

## Veiligheidsinstructies

Lees de veiligheidsinstructies zorgvuldig door voordat u de receiver in gebruik neemt.

Neem alle waarschuwingen en aanwijzingen op het toestel en in de gebruiksaanwijzing in acht.



Fundamentele veiligheidsaanwijzingen

### De elektrische aansluiting

- Voorkom gevaar voor brand en/of elektrische schokken. Stel de receiver niet bloot aan regen of ander vocht.
- Open nooit de behuizing. Hier bestaat gevaar voor elektrische schokken!

Sluit de receiver alléén aan op een correct geïnstalleerde contactdoos van 100–240 V, 50–60 Hz.

- Het totaal opgenomen vermogen aan de antenneaansluiting van de receiver „IF IN“ mag niet meer dan 500 mA bedragen.
- Trek de stekker uit de contactdoos, wanneer u het apparaat langere tijd niet gebruikt. Onderbreek alleen de stroomtoevoer.
- Indien het toestel vochtig of nat is geworden of vreemde voorwerpen in het toestel terecht zijn gekomen, dient u onmiddellijk de netstekker uit de contactdoos te trekken. Laat het toestel door gekwalificeerd vakpersoneel controleren voordat u het weer in gebruik neemt. Hier bestaat gevaar voor elektrische schokken!
- Knik of klem de netkabel niet.
- Wanneer de netkabel beschadigd is, dient u de receiver door vakpersoneel te laten repareren voordat u deze weer in gebruik neemt. Anders bestaat gevaar voor elektrische schokken.
- Laat kinderen nooit zonder toezicht met de receiver hanteren of met de antenne-installatie spelen.
- Laat onderhoudswerkzaamheden altijd over aan gekwalificeerd vakpersoneel. Anders brengt u uzelf en anderen in gevaar.
- Bij storingen dient u de stroomtoevoer naar de receiver te onderbreken.

---

### **De juiste standplaats**

- Plaats het apparaat op een vlakke en stevige ondergrond.
- Plaats het niet in de nabijheid van:
  - warmtebronnen, bijvoorbeeld radiatoren,
  - open vuur, bijvoorbeeld kaarsen,
  - apparaten met sterke magnetische velden, bijvoorbeeld luidsprekers.
- Vermijd direct zonlicht en plaatsen met buitengewoon veel stofontwikkeling.
- Dek de ventilatieopeningen nooit af. Zorg voor voldoende ventilatie.
- Plaats nooit zware voorwerpen op de receiver.
- Wanneer u de receiver vanuit een koude naar een warme ruimte brengt, kan in het apparaat condensatie ontstaan. Wacht in dit geval ongeveer een uur voordat u het apparaat inschakelt.
- Leg alle kabels (net- en antennekabels) zodanig dat niemand erover kan vallen of erop kan stappen.

### **De juiste omgang met batterijen**

- Batterijen kunnen giftige stoffen bevatten. Let op - batterijen horen niet thuis in kinderhanden. Kinderen zouden de batterijen in de mond kunnen nemen en kunnen inslikken.
- Lekkende batterijen kunnen beschadigingen aan de afstandsbediening veroorzaken. Verwijder de batterijen uit het batterijvakje wanneer u de receiver langere tijd niet gebruikt.
- Batterijen kunnen giftige stoffen bevatten die een bedreiging voor het milieu vormen. Voer batterijen dan ook af volgens de wettelijke voorschriften. Deponeer batterijen nooit bij het huisvuil.

---

## Toelichting bij de veiligheidsinstructies

In de gebruiksaanwijzing vindt u de volgende categorieën veiligheidsinstructies:



### **Gevaar!**

Instructies met het woord GEVAAR waarschuwen voor eventueel persoonlijk letsel.



### **Opgelet!**

Instructies met het woord OPGELET waarschuwen voor eventuele milieuschade.



Deze instructies bevatten bijzondere gegevens over zuinig gebruik van de receiver.

## Reglementair gebruik

De digitale satellietontvanger SECA 2CI is bedoeld voor de ontvangst van digitale satellietprogramma's voor privé-doeleinden. Hij is uitsluitend bedoeld voor dit doel en mag ook alleen daarvoor worden gebruikt. Daartoe behoort ook de inachtneming van alle informatie in deze gebruiksaanwijzing en daarbij in het bijzonder van de veiligheidsinstructies.

Elk ander gebruik geldt als niet-reglementair en kan leiden tot materiële schade of zelfs persoonlijk letsel.

COMAG Handels AG is niet aansprakelijk voor schade die resulteert uit niet-reglementair gebruik.

## Leveringsomvang

Controleer de leveringsomvang na de aankoop. De leveringsomvang kan per model variëren; let op de vermelding op de verpakking.

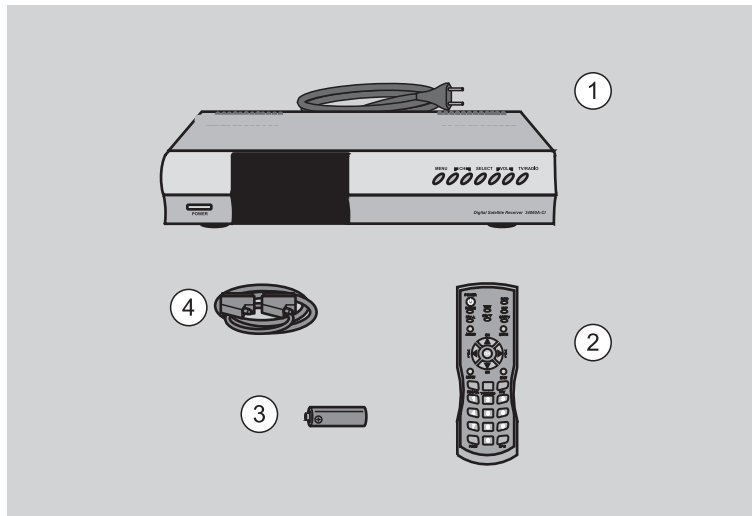

Nr.	Aantal	Toelichting
1	1	Digitale satellietontvanger SECA2 CI
2	1	Afstandsbediening
3	2	Batterijen
4	3	Scart-kabel
	1	Common Interface module (SECA-module)

---

## Beschrijving

Met de receiver kunt u digitale satellietprogramma's ontvangen via een satelliet-antenne.

U hoeft de receiver niet te programmeren. De meest gangbare zenders op de volgende satellieten zijn voorgeprogrammeerd:

U kunt de via deze satellieten uitgezonden programma's ontvangen zodra u de receiver aangesloten en de antenne gemonteerd en gericht hebt. De receiver zoekt de programma's op zodra u de automatische zender-zoekfunctie voor deze satelliet start.

Met de afstandsbediening kunt u nagenoeg alle functies van de receiver bedienen.

U kunt alle receiverinstellingen heel gemakkelijk uitvoeren via het bedieningsmenu op uw televisiescherm. Het bedieningsmenu ondersteunt de talen:

- Duits,
- Engels
- Frans,
- Spaans,
- Nederlands en
- Italiaans.

De receiver beschikt over een softwareactualisering via de satelliet Astra 19°.

---

Overige uitvoeringskenmerken:

- Volledig compatibel met MPEG-2 en DVB
- MPEG-„-Video (MP@ML), MPEG-1 audio Layer1, Layer 2
- LNB-stuurlogica (geluid 0/22 kHz)
- Symbol rate 1–45 MS/s en frequentie-ingang 950–2150 MHz
- Netaansluiting 100–240 V, 50/60 Hz
- Installatie met Easy Setup Guide
- 4000 programmaplaatsen
- Kinderbeveiliging
- Acht overzichten met favorieten
- Automatische zenderzoekfunctie
- Zenderoverzichtseditor
- Analoge geluidsuitgang via cinchsteker
- Coaxiale digitale geluidsuitgang (AC3)
- 2 SCART-aansluitingen voor tv- en videoapparaat
- RCA videoaansluiting via cinchsteker
- RS 232-aansluiting voor extra informatie-uitwisseling
- Sleep timer
- Videotekst
- Radio-ontvangst
- Programma-informatie op het beeldscherm
- Ondersteuning van DiSEqC 1.0, 1.2 indien dienovereenkomstige antenne-installatie is aangesloten.
- SWAP-functie
- Staand-beeld-functie
- Beeldschermformaten afstelbaar op 4:3, 16:9, automatisch
- Multifunctionele schakelklok
- Elektronische programma-assistentie EPG
- SCPC/MCPC-ontvangstnorm C/Ku-band-satellieten
- Automatische keuze van NTSC/PAL en video-omvormer
- LED-display met 4 cijfers

## Overzicht van het apparaat

### De voorzijde van de receiver

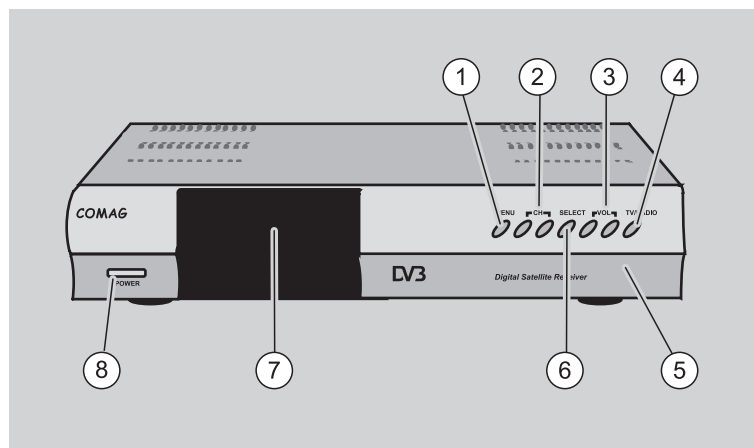

Nr.	Symbool	Toelichting
1	MENU	Hoofdmenu oproepen
2	CH	Wisselen naar de eerstvolgende hogere en lagere programmaplaats - Cursorbeweging omhoog en omlaag
3	VOL	Volume hoger
4	TV/RADIO	Wisselen tussen TV en radio
5		Afdekkap boven sleuf voor CI-module
6	SELECT	Selecteren
7		Weergave op display: Gele LED aan: toestel in bedrijf, rode LED: standby Klokweergave in standby-modus Programmaweergave afspeel-modus
8	POWER	Inschakelen en naar standby-modus schakelen

## De achterzijde van de receiver

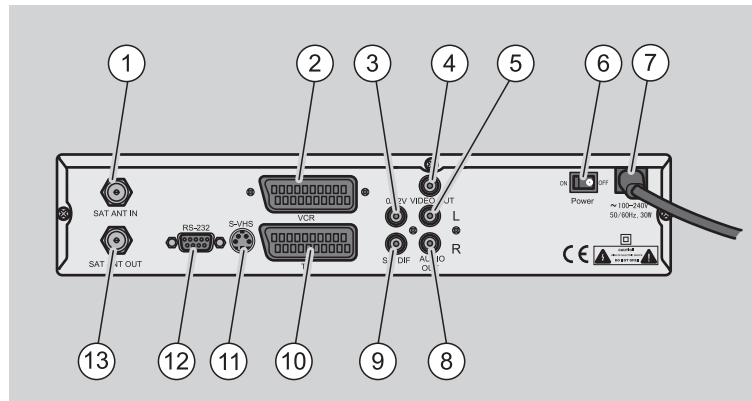

Nr.	Symbol	Toelichting
1	SAT ANT IN	Aansluiting van de LNB-kabel
2	VCR	Scartaansluiting videoapparaat
3	0 / 12V	Ingangssomschakelaar voor LNB-aansluiting
4	VIDEO OUT	Video-uitgang
5	Audio L	Audio- uitgang, links
6	POWER	Netschakelaar
7	~ 100-240 V	Netkabel
8	Audio R	Audio- uitgang, rechts
9	S/P DIF	Digitale audio-uitgang (AC3 coaxiale uitgang)
10	TV	Scart-aansluiting TV-toestel
11	S-VHS	S-Video-aansluiting
12	RS 232	Seriële interface
13	SAT ANT OUT	Doorlusaansluiting voor analoge receiver (Loop through)

---

## De beeldschermweergave bij het wisselen van programma

Bij een programmawissel verschijnt op het beeldscherm gedurende 5 seconden een informatiebalk.

Hier wordt weergegeven:

	Start- en eindtijd van de huidige uitzending
	Titel van de huidige uitzending
	Datum
	Huidige tijd
	Audiotaal
	Programmaplaats
	Ontvangen programma
	Satelliet waarlangs wordt ontvangen
	Het geselecteerde programma biedt tele tekst aan.
	Het geselecteerde programma zendt versleutelde programma's uit.
	U hebt dit programma opgenomen in uw lijst van favorieten.
	Het programma is geblokkeerd.
	De receiver bevindt zich in de TV-modus.
	De receiver bevindt zich in de radio-modus.

## De receiver aansluiten

De receiver wordt via een LNB-kabel verbonden met de connector van uw satelliet-antenne. Voordat u de receiver kunt aansluiten, moet u eventueel een LNB-kabel monteren.



De LNB-kabel wordt niet meegeleverd.



### Opgelet!

Verbind de receiver pas met de stroomvoorziening nadat u hem correct op alle apparaten en de antenne hebt aangesloten.

Anders kan de receiver beschadigd raken.

Het draadgaas en de binnenste geleider van de LNB-kabel staan tijdens het bedrijf onder stroom.

## De LNB-kabel monteren

Voor de montage van de IF-steker op de coaxaalkabel hebt u een isolatietang en een zijsnijtang nodig.

- ⇒ Snijd aan beide uiteinden 8 mm coaxaalkabel weg tot op de binnenste geleider.
- ⇒ Verwijder voorzichtig 10 mm van de buitenste isolatie, zodat het draadgaas vrij ligt.
- ⇒ Buig het draadgaas naar achter en stulp het over de buitenste isolatie, zodat het de binnenste geleider niet raakt.
- ⇒ Verwijder de binnenste isolatie tot 2 mm vóór het draadgaas.
- ⇒ Draai de IF-steker om het omgestulpte draadgaas totdat de steker tegen de binnenste isolatie stoot.



Aan het uiteinde van de steker mag geen draadgaas uitsteken.

- ⇒ Kort de binnenste geleider met een zijsnijtang zodanig in dat hij maximaal 1 mm uit de steker steekt.

Montageschema

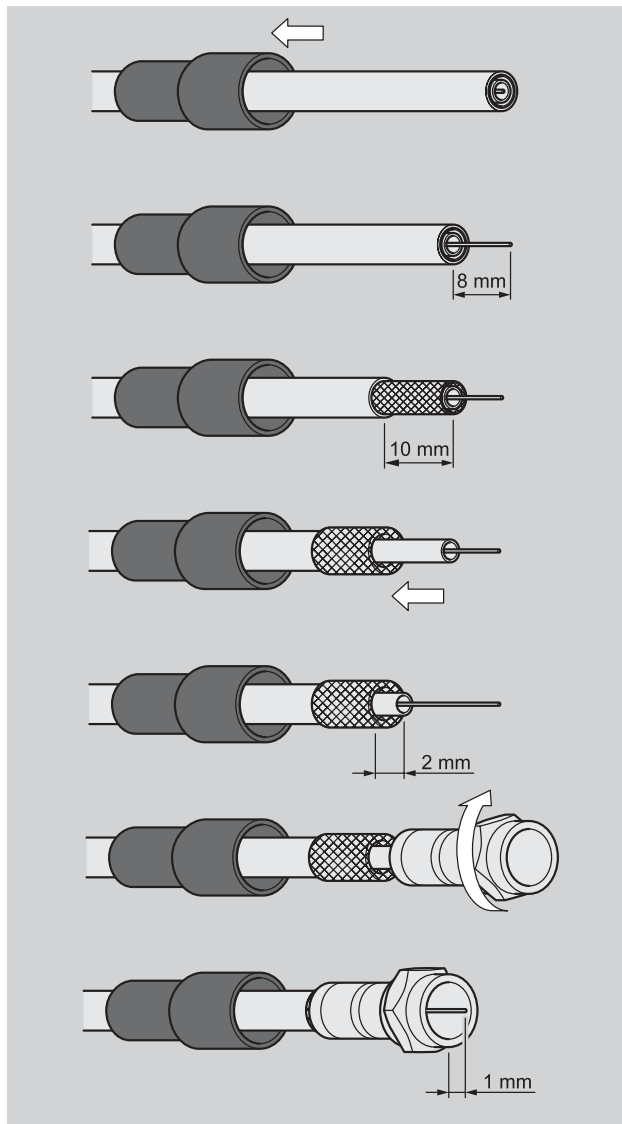

## Aansluiting met scartkabel

- ⇒ Schroef de IF-steker van de LNB-kabel op de antenneaansluiting „SAT ANT IN“ aan de receiver.
- ⇒ Steek de scartkabel in de scartbus „TV“ aan de receiver.
- ⇒ Verbind de scartkabel met de televisie. Raadpleeg de gebruiksaanwijzing van het televisieapparaat.

Wanneer u een videoapparaat wilt aansluiten, steekt u een scartkabel in de scartbus „VCR“ aan de receiver.

 D scartkabel wordt meegeleverd.

- ⇒ Verbind de scartkabel met het videoapparaat. Raadpleeg de gebruiksaanwijzing van het videoapparaat.

Wanneer u een stereo-installatie wilt aansluiten, steekt u de cinchsteker van de cinchkabel in de bussen „AUDIO OUT R“ en „AUDIO OUT L“ van de receiver.



### Opgelet!

Verbind nooit de phono-ingang van uw stereo-installatie met de receiver. Dit kan uw stereo-installatie onherstelbaar beschadigen. Let goed op de aanwijzingen die in de gebruiksaanwijzing van uw stereo-installatie over de aansluiting van een cinchkabel worden gegeven.

 De cinchkabels voor audio en video worden niet meegeleverd.

- ⇒ Verbind de cinchkabel met de stereo-installatie.

 Voor het ontvangen van radioprogramma's hoeft uw tv niet ingeschakeld te zijn. Wanneer u het tv-geluid via uw stereo-installatie wilt ontvangen, moet de tv ingeschakeld zijn.

Aansluitschema

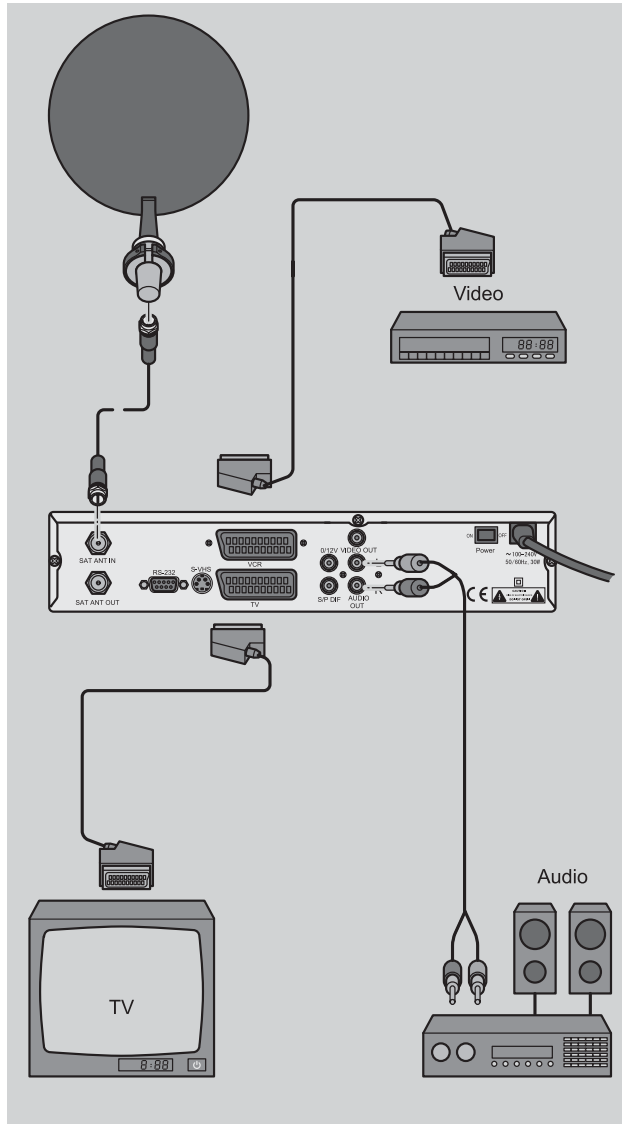

## Aansluiting met S-VHS-kabel



### Opgelet!

Leef absoluut de instructies voor het aansluiten van de S-VHS-kabel in de bedieningshandleiding van uw TV-toestel na. Vanwege de betere transmissiekwaliteit adviseren wij de aansluiting met een scartkabel.

-  De S-VHS-kabel wordt niet meegeleverd. De scartkabel wordt meegeleverd.
- ⇒ Draai de IF-stekker van de LNB-kabel vast op de antenne-aansluiting „SAT ANT IN“ aan de receiver.
- ⇒ Plaats de S-VHS-kabel in de bus „S-VHS“ aan de receiver.
- ⇒ Sluit de S-VHS-kabel aan op het TV-toestel.
- ⇒ Als een video-apparaat wilt aansluiten, plaatst u een scartkabel in de scartbus „VCR“ aan de receiver.
- ⇒ Sluit de scartkabel aan op de video-apparaat. Ga te werk zoals beschreven in de bedieningshandleiding van de video-apparaat.
- ⇒ Als u een stereo-installatie wilt aansluiten, sluit u de cinchkabel aan op de bussen „AUDIO OUT R“ en „AUDIO OUT L“ van de receiver.



### Opgelet!

Verbind nooit de phono-ingang van uw stereo-installatie met de receiver. Dit kan uw stereo-installatie onherstelbaar beschadigen. Let goed op de aanwijzingen die in de gebruiksaanwijzing van uw stereo-installatie over de aansluiting van een cinchkabel worden gegeven.

-  Cinchkabels worden niet meegeleverd.
- ⇒ Sluit de cinchkabel aan op de stereo-installatie.

Aansluitschema

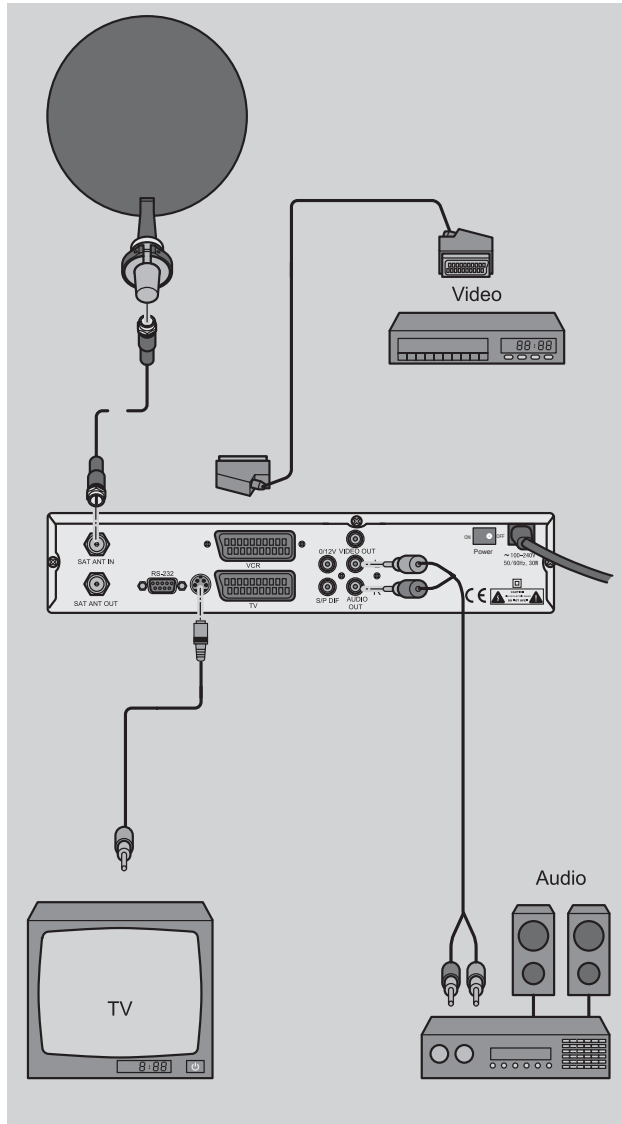

## Aansluiting met cinchkabel



### Opgelet!

Let goed op de aanwijzingen die in de gebruiksaanwijzing van uw tv-apparaat over de aansluiting van een cinchkabel worden gegeven.

Vanwege de betere transmissiekwaliteit adviseren wij de aansluiting met een scartkabel.



De cinchkabel wordt niet meegeleverd.

- ⇒ Draai de IF-stekker van de LNB-kabel vast op de antenne-aansluiting „SAT ANT IN“ aan de receiver.
- ⇒ Steek de HF-kabel in de bus „VIDEO OUT“ aan de receiver.
- ⇒ Verbind de HF-kabel met de televisie.
- ⇒ Steek de cinchstekker van de cinchkabel in de bussen „AUDIO OUT R“ en „AUDIO OUT L“ van de receiver.
- ⇒ Verbind de cinchkabel met de televisie.
- ⇒ Wanneer u een videoapparaat wilt aansluiten, steekt u een scartkabel in de scartbus „VCR “ aan de receiver.



De scartkabel wordt meegeleverd.

- ⇒ Verbind de scartkabel met het videoapparaat. Raadpleeg de gebruiksaanwijzing van het video-apparaat.

Aansluitschema

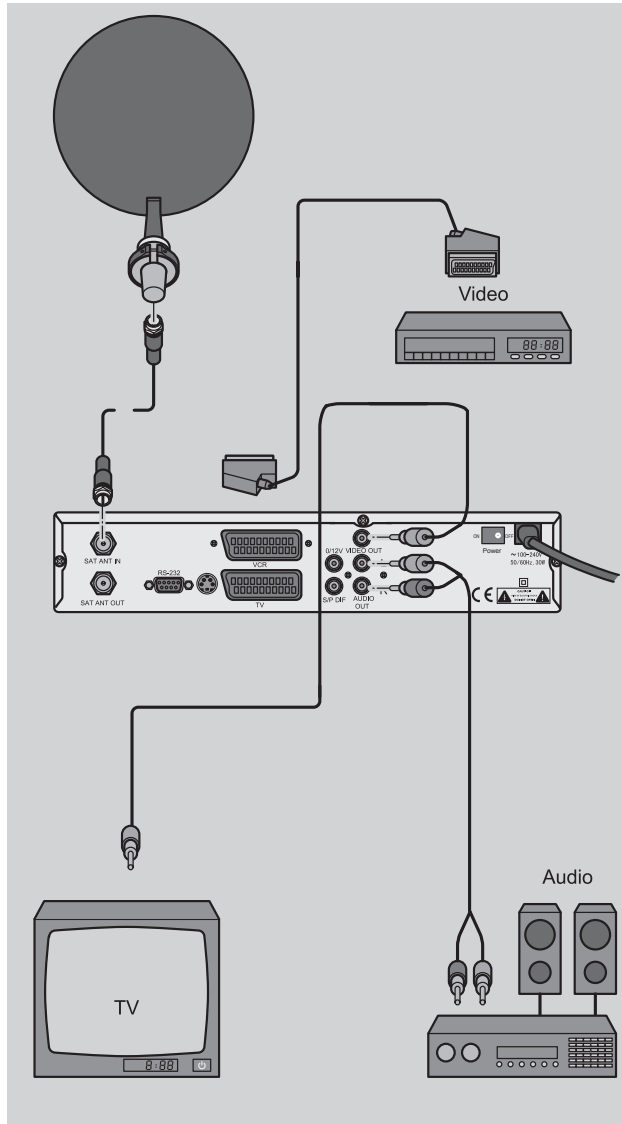

## Het aansluiten van een audio-digitaal-receiver

Wanneer u de 5-kanaals-audio-overdracht (Dolby Digital geluid/AC3) wilt gebruiken, moet u uw audio-digitaal-receiver met de coaxiale uitgang van de satellietreceiver verbinden.



### Opgelet!

Let op de gegevens voor het aansluiten in de gebruiksaanwijzing van uw audio-digitaal-receiver.



De coaxiale kabel is niet bij de levering inbegrepen.

- ⇒ Steek de coaxiale kabel in de bus "S/P DIF" aan de receiver.
- ⇒ Verbind de coaxiale kabel met de audio-digitaal-receiver.

Aansluitschema

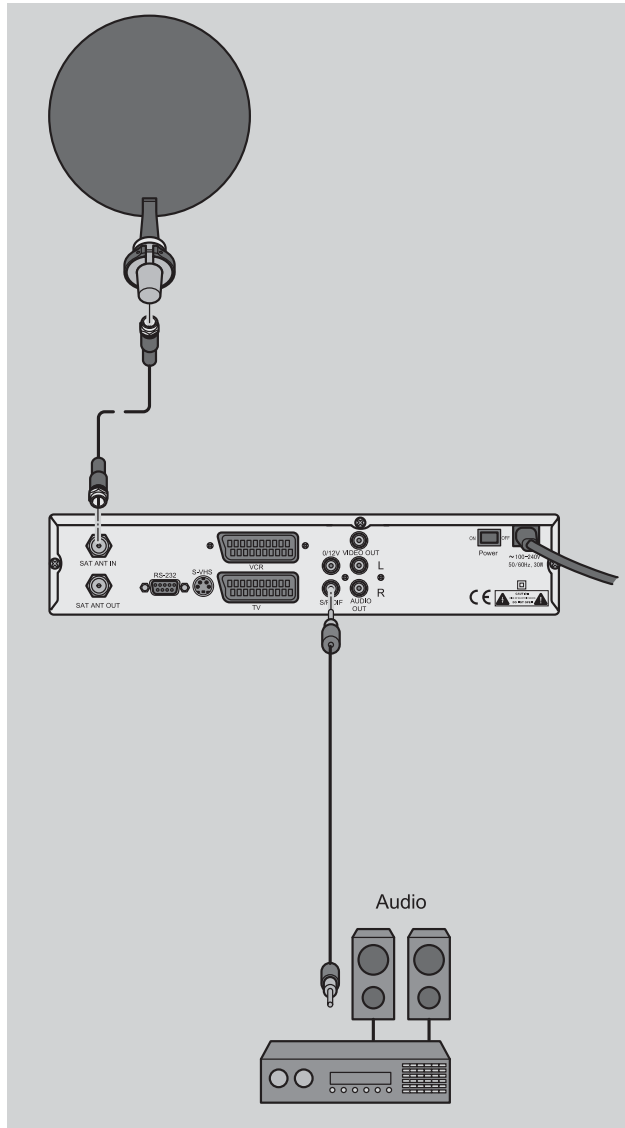

## Ingebruikname

### De afstandsbediening

Voor de afstandsbediening hebt u batterijen, type micro LR 03 / AAA / 1,5 V nodig.

⇒ Open het batterijvakje.

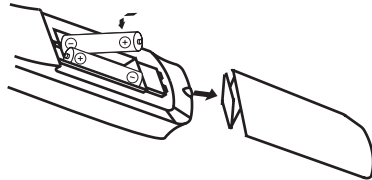

- ⇒ Leg de batterijen met de juiste polariteit in het batterijvakje. Sluit vervolgens het deksel van het batterijvakje weer zodanig dat het inklikt.
- ⇒ Vervang zwakker wordende batterijen altijd op tijd.
- ⇒ Vervang altijd beide batterijen en gebruik steeds hetzelfde batterijtype.
- ⇒ Wanneer een batterij heeft gelekt, moet u beschermende handschoenen aantrekken en het batterijvakje met een droge doek reinigen.



#### **Opgelet!**

Batterijen kunnen giftige stoffen bevatten die een bedreiging voor uw gezondheid en het milieu vormen. Voer batterijen dan ook af volgens de wettelijke voorschriften. Deponeer batterijen nooit bij het huisvuil.

De afstandsbediening zendt infrarood-signalen naar de receiver. Voor de functies van de toetsen verwijzen wij naar het overzicht van de afstandsbediening.

- ⇒ Richt de afstandsbediening op de voorzijde van de receiver en druk kort op de desbetreffende toets.

## De receiver



### Opgelet!

Controleer of aansluitingen aan de apparaten correct zijn uitgevoerd voordat u de receiver op de stroom oevoer aansluit.

- ⇒ Sluit de netstekker van de receiver aan op de netcontactdoos.
- ⇒ Schakel de receiver in met de netschakelaar.

Het toestel staat in de standby-modus. Op de display ziet u even later de huidige tijd.

- ⇒ Sluit de netstekker van de aangesloten apparaten aan op de netcontactdoos en schakel de apparaten in.
- ⇒ Schakel het AV-kanaal aan uw tv-toestel in.

De receiver wordt geleverd met voorgeprogrammeerde zenders geleverd en kan onmiddellijk worden gebruikt. Om te zien of er nieuwe zenders bijgekomen zijn, activeert u de programma-zoekfunctie. Raadpleeg voor meer informatie hierover pagina 29.

## Bedienen

### Het bedieningsmenu op het televisiescherm

Via de menu's op het beeldscherm kunt u individuele instellingen van uw receiver uitvoeren. Om het menu op het beeldscherm te laten weergeven, moet u zowel de receiver als de televisie inschakelen. U ziet dan een hoofdmenu met menupunten.

⇒ Druk op de "MENU"-toets.

Het hoofdmenu wordt weergegeven.

### U kunt zich als volgt in de menu's oriënteren

Omhoog: Menunaam

Naar links: Submenu of menu-items

Naar rechts: Miniatuurweergave van het ingestelde programma

Omlaag: De informatiebalk toont de toetsen waarmee u zich door het huidige menu kunt verplaatsen.



In enkele menu's ziet u boven de informatiebalk met kleur gemarkeerde selectiepunten. Deze punten kunt u activeren via de corresponderende kleurtoetsen van de afstandsbediening.

## De menu-opbouw

Submenu	Menu-items
Installatie	Zenders zoeken
	Kinderbeveiliging
	Fabrieksinstelling
Systeeminstelling	Systeeminstelling
	Tijdstelling
	Schakeltijd
	Sleep timer
	Toetsfuncties
	SW upgrade
Zendergids	
Zenderbeheer	Zenderbeheer
	Fav Edit
	Satellietbeheer
Common interface	
Spellen	Tetris
	Move
	Snake
	Box
Receiver-informatie	

## In de menu's navigeren

⇒ Druk op de pijltoetsen „CH ▼" en „CH ▲" om van één submenu naar een ander submenu te gaan.

Het geselecteerde submenu wordt in geel gemarkeerd.

⇒ Druk „OK"-toets om het geselecteerde submenu te bevestigen.

De menu-items van het geselecteerde submenu worden weergegeven.

⇒ Druk op de pijltoetsen „CH ▼" en „CH ▲" om van één menu-item naar een ander menu-item te gaan.

Het geselecteerde menu-item wordt in geel gemarkeerd.

⇒ Druk op de „OK"-toets om het gemarkeerde menu-item te bevestigen.

Nu verschijnen de instellingen van het geselecteerde menu-item. Bij de meeste menu-items is het scherm in tweeën gedeeld. De linkerkant wordt de instelling genoemd. Aan de rechterkant ziet u de huidige instelling.

⇒ Druk op de pijltoetsen „CH ▼" en „CH ▲" om van één instelling naar een andere instelling te gaan.

De geselecteerde instelling wordt in geel gemarkeerd.

⇒ Om de gemarkeerde instelling te bevestigen drukt u op de „OK"-toets.

⇒ U kunt:

- met de pijltoetsen „VOL ►" of „VOL ◀" van de ene selectiemogelijkheid naar een andere gaan
- met de pijltoetsen „CH ▼" en „CH ▲" de gewenste selectiemogelijkheid markeren
- met de cijfertoetsen een getal invoeren als de instelling een numerieke invoer vereist.

⇒ Druk op de „OK"-toets om de instelling te bevestigen.

⇒ Druk op de „EXIT"-toets om naar een hoger menu-niveau te gaan.

⇒ Druk op de „EXIT"-toets om het hoofdmenu af te sluiten.

Het beeldschermmenu wordt gesloten en het beeldscherm bevindt zich weer in de TV-modus.

## Zenders zoeken starten

⇒ Kies onder „Installatie“ het menu-item „Zenders zoeken“.

De lijst met satellieten wordt weergegeven.

⇒ Selecteer de satelliet waarmee u wilt ontvangen uit de lijst.

⇒ Druk op de „OK“-toets.

Via de informatiebalk worden u de volgende in kleur gemarkeerde selectiemenu's aangeboden:

- **Blauw: Parameter edit**  
hier kunt u de parameter-instellingen van de satelliet aanpassen, bijvoorbeeld een zoekfunctie voor de transponder starten of wijzigingen van de DiSEqC of het LNC-type uitvoeren. Wij raden u aan om een deskundige te raadplegen voor deze instellingen.



Wij adviseren, voor deze instellingen contact op te nemen met een vakman.

- **Geel: Search checked sats**  
hier start u het zoeken naar zenders voor alle eerder in de lijst gemarkeerde satellieten.
- **Rood: Zoekopties**  
hier kunt u selecteren volgens welke criteria het zoeken naar zenders wordt uitgevoerd, bijvoorbeeld uitsluitend naar vrij te ontvangen zenders.
- **Groen: Search current sat**  
hier start u het zoeken naar zenders voor de geselecteerde satelliet.

⇒ Druk op de rode „TEXT“-toets.

Het men Zoekopties wordt weergegeven.

⇒ Selecteer de zoekoptie.

⇒ Druk op de groene „SAT/TV“-toets.

Het zoeken naar zenders wordt uitgevoerd. Deze procedure kan enkele minuten in beslag nemen. Op het beeldscherm ziet u het menu „Zoeken naar satellieten“. Hier kunt u volgen hoe ver het zoeken is.

Als in dit menu rechts onderaan „Klaar“ wordt weergegeven, is het zoeken voltooid.

Als er geen zender wordt gevonden, wordt de melding „Geen programma gevonden“ weergegeven.

⇒ Druk op de „EXIT“-toets om het menu af te sluiten.

## Kinderbeveiliging / PIN-Code

In het submenu „Installatie“ kunt u onder het menu-item „Kinderbeveiliging“ de volgende instellingen uitvoeren: de kinderbeveiliging instellen, het installeren blokkeren en met Receiver lock de bediening via de toetsen op het toestel verhinderen.

Het submenu „Installatie“ is in de fabriek met een PIN-code beveiligd tegen wijzigen.

In de fabriek is als PIN-code “0000” voorgeprogrammeerd.

Wanneer u een beschermd menu wilt oproepen, wordt u gevraagd om de PIN-code in te voeren.

⇒ Voer via de cijfertoetsen de PIN-code in.

Voor elk ingegeven cijfer wordt een vakje in het invoerscherm met een groen sterretje gemarkeerd. Bij juiste invoer van de PIN-code opent het menu automatisch

### Hoe u de PIN-code kunt wijzigen

U kunt de in de fabriek ingestelde PIN-code vervangen door een willekeurig viercijferig getal als persoonlijke PIN-code.



Onthoud de nieuwe PIN-code goed, want na de wijziging geldt voor alle oproepen alleen nog de nieuwe code.  
Neem contact op met de fabrikant wanneer u uw PIN-code vergeten hebt.

⇒ Ga naar het submenu „Installatie“.

⇒ Selecteer het menu-item “Kinderbeveiliging” en selecteer daar „Nieuw wachtwoord“.

⇒ Voer de nieuwe PIN-code in via de cijfertoetsen.

De weergave springt automatisch naar het menu-item „Wachtwoord bevestigen“.

⇒ Voer de nieuwe PIN-code nog eens in.

Het nieuwe wachtwoord wordt overgenomen.

## De fabrieksinstelling

**i** Alle door u uitgevoerde instellingen en opgeslagen gegevens worden gewist. De receiver wordt teruggebracht in de toestand waarin deze zich bij levering bevond.

- ⇒ Om de receiver te resetten naar de fabrieksinstelling, gaat u in het submenu „Installatie“ naar het menu-item „Fabrieksinstelling“.
- ⇒ Selecteer een mogelijkheid en bevestig de beveiligingsafroep.
- ⇒ Wacht totdat de receiver opnieuw start.

Deze procedure kan enkele minuten in beslag nemen.

## Systeminstelling wijzigen

In het submenu „System setup“ kunt u de volgende instellingen uitvoeren:

Instelpunt	Opties
Taal (menutaal)	D, E, F, NL, IT, E
Audio-taal	Alleen aanwezig als de aanbieder het programma in meerdere talen uitzendt
LNB-spanning	Aan/Uit, deze instelling is afhankelijk van de desbetreffende LNB. U kunt kiezen uit "Aan" of "Uit". De fabrieksinstelling is "Aan".
Beeldformaat	4:3/16:9, kies overeenkomstig uw beeldscherm het 4:3- of 16:9-formaat.
Videouitgang	RGB/CVSB, kies de videouitgangsmodus – CVBS of RGB
TV toesteltype	PAL/ NTSC/ PAL&NTSC
Startkanaal	Hier kunt u het programma instellen dat de receiver na het starten selecteert.
Multiplexnorm	PAL G/ PAL I/ PAL K/ NTSC M, zonder functie.
UHF-kanaal	Kanaalnummer, zonder functie.
Switchopties	Freeze/Black, hier kunt u kiezen uit een stilstand beeld of een zwart beeld tijdens een programmawissel.

De informatiebalk in het beeldschermmenu laat u zien welke van de toetsen u telkens moet gebruiken.

⇒ Voer de gewenste instellingen uit.

## Tijdstelling wijzigen

U kunt het volgende instellen: de tijdzone van de plaats waar u zich bevindt, zomertijd, datum en tijd.

⇒ Ga in het submenu "Systeeminstelling" naar het menu-item „Tijdstelling“.

⇒ Voer de gewenste instellingen uit.

## Software-upgrade via satelliet

⇒ Om de software te actualiseren, gaat u in het submenu "Systeeminstelling" naar het menu-item „SW upgrade“.

 Om uw software te kunnen actualiseren, moet u uw satellietstelsel op ASTRA richten

Een infobox geeft een melding wanneer er een nieuwe softwareversie beschikbaar is en geeft een beveiligingsafroep.

⇒ Bevestig de beveiligingsafroep met „OK“ om een upgrade uit te voeren.

De receiver start het actualiseren van de software.

 Deze upgrade kan een uur duren.

Na beëindiging van de upgrade wordt u gevraagd, een willekeurige toets in te drukken.

⇒ Druk een willekeurige toets in.

Vervolgens verschijnt een bevestigende melding dat het actualiseren met succes voltooid is.

## De satellietenlijst bewerken

⇒ Om de satellietenlijst te bewerken gaat u in het submenu „Programmabeheer“ naar het menu-item "Satellietbeheer".

De lijst met beschikbare satellieten wordt weergegeven. Voor de gemarkeerde satellieten wordt u nog andere informatie verstrekt. Dit houdt in: horizontale hoek, tps-count, aantal beschikbare TV- en radiokanalen.

Optie	Toelichting
Naam satelliet wijzigen	Met de groene toets opent u het dialoogvenster. Kies de tekens en voer een nieuwe naam in.
Satelliet blokkeren of blokkering opheffen	Met de blauwe toets kunt u een satelliet uit de lijst blokkeren of de blokkering ervan opheffen.
Satelliet wissen	Met de rode toets wist u een satelliet uit de lijst.
Satelliet in de lijst verplaatsen	Druk op de gele toets. Met „O“ selecteert u de geel gemarkeerde satelliet. Verplaats de markering met de pijltoetsen naar de nieuwe positie. Met „OK“ wordt de geselecteerde satelliet daar geplaatst.

De informatiebalk in het beeldschermmenu laat u zien welke toetsen u telkens moet gebruiken.

⇒ Voer de gewenste handeling uit.

## De lijst met zenders bewerken

⇒ Om de lijst met zenders te bewerken, gaat u in het submenu „Zenderbeheer“ naar het menu-item „Channel edit“.

De lijst met beschikbare zenders wordt weergegeven. Voor een gemarkeerde zender wordt u aanvullende informatie verstrekt. Dit houdt in: de satelliet, het transpondernummer en de frequentie

Optie	Toelichting
Sorteren	U kunt de volgorde van de zenders in de lijst met kanalen anders rangschikken, bijvoorbeeld alfabetisch op basis van de naam van de zender.
Wissen	U kunt een zender uit de lijst wissen.
Verplaatsen	U kunt een zender in de lijst versplaatsen.
Naam wijzigen	U kunt de namen van de zenders wijzigen.
Blokkeren	U kunt zenders uit de lijst blokkeren of de blokkering opheffen.
Skip CH	Met de groene toets legt u vast of een geblokkeerd programma bij de selectie van zenders wordt overgeslagen.

De informatiebalk in het beeldschermmenu laat u zien welke toets u telkens moet gebruiken.

⇒ Voer de gewenste handeling uit.

## Groepen met favorieten opstellen en bewerken

⇒ Om een favorietenlijst te bewerken, gaat u in het submenu „Zenderbeheer“ naar het menu-item „Fav Edit“.

Alle beschikbare kanalen worden weergegeven. U hebt de mogelijkheid om maximaal 8 favorietenlijsten op te stellen. De favorietenlijsten hebben vooraf ingestelde namen zoals „Nachrichten“ (nieuws) of „Sport“. U kunt de namen van de favorietenlijsten wijzigen. In elke groep met favorieten kunt u maximaal 9 kanalen opnemen.

Optie	Toelichting
V-zender selecteren	Kies met de pijltoetsen „CH ▼“ en „CH ▲“ een zender uit de lijst met kanalen.
V-zender overnemen	Met „OK“ wordt het geel gemerkte kanaal in de rechts vermelde favorietenlijst overgenomen. In de lijst met kanalen ziet u nu een favorietensymbool achter de naam.
Volgende favorietenlijst weergeven	Met de groene toets gaat u naar de volgende favorietenlijst.
Naam favorietenlijst wijzigen	Met de rode toets opent u het dialoogvenster. Voer een nieuwe naam in.
Kanaallijst sorteren	Met de blauwe toets sorteert u de zenders in de kanaallijst. De zenders uit de geselecteerde favorietenlijsten worden aan het begin vermeld.

## De timer instellen

U kunt de timer voor maximaal 10 verschillende gebeurtenissen instellen. Daarbij kunt u een bepaald programma eenmalig of regelmatig in of uit laten schakelen. Voor een eenmalige schakelen kunt u maand, dag en tijdstip aangeven. U kunt ingestelde schakeltijden activeren of deactiveren.

⇒ Selecteer het menu-item „Schakeltijd“ in het submenu "Systeeminstelling".

Er wordt een lijst met opties weergegeven.

⇒ Kies met de pijltoetsen „CH ▼“ en „VOL ►“ de gewenste instellingen of

⇒ Voer via de cijfertoetsen de gewenste waarden in.

⇒ Druk op de “OK”-toets om de timer-instelling te bevestigen.

De timerlijst wordt weergegeven. De nieuwe timer-instelling is in de lijst opgenomen.

⇒ Voer desgewenst nog andere timer-instellingen in.

⇒ Druk op de “Exit”-toets om het menu te verlaten.

## De sleep timer instellen

Met de functie “Sleep timer” stelt u de receiver zodanig in dat deze na een door u vastgelegde tijd automatisch uitschakelt.

⇒ Selecteer het submenu "Systeeminstelling".

⇒ Selecteer het menu-item „Sleep timer“.

Op het beeldscherm verschijnt de weergave „00:00“ of een vooraf ingestelde tijd.

⇒ Voer de gewenste tijd in uren en minuten in via de cijfertoetsen.

⇒ Om naar het TV-programma terug te gaan, drukt u op „Exit“.

Het toestel schakelt na het verstrijken van het ingestelde aantal minuten uit.

## **Naar de radio luisteren**

U kunt via satelliet een groot aantal radiozenders ontvangen.

⇒ Druk op de „TV-Radio“-toets op de afstandsbediening.

De receiver ontvangt nu een radiozender en laat een staand beeld zien.

⇒ Om terug te gaan naar een TV-zender, drukt u de „TV-Radio“-toets op de afstandsbediening..

Ga te werk volgens de instructies op pagina 20, bij het aansluiten van de receiver op een stereo-installatie.

## **Spelletjes**

U hebt beschikking over de spelletjes Tetris, Move, Snake en Box. Er staat telkens een korte beschrijving op het beeldscherm. Daar ziet u, welke toetsen van de afstandsbediening u nodig hebt.

⇒ Selecteer in het submenu „Spelletjes“ een van de beschikbare spelletjes.

## Common Interface, SECA-module

Met de Common Interface kunt u de receiver met maximaal twee PCMCIA-modules uitbreiden. Deze modules kunnen spelletjes bevatten of toegang verschaffen tot nieuwe zenders (bijvoorbeeld betaal-TV).

- ⇒ Zwenk de afdekkap onder het bedieningsgedeelte naar beneden.
- ⇒ Schuif de Common-Interface-module (SECA-kaart) met de beschreven kant omhoog in een van de beide sleuven tot deze niet verder kan.
- ⇒ Schuif vervolgens de gewenste SmartCard in de Common-Interface-module. Ga te werk volgens de instructies van de leverancier.

Als u een Common-Interface-module in een beschikbare sleuf plaatst, wordt deze automatisch herkend. U kunt dan de instellingen in het menu „Common Interface“ invoeren. Bij de meegeleverde module van „Aston“ wordt daarbij het volgende menu weergegeven:

Menu-item	Toelichting
Consultation	Info over het abonnement
Information	Module-softwareversie en SmartCard-informatie
Parameters	Instellingen

- ⇒ Om de Common-Interface-module weer te verwijderen, drukt u de ontgrendelingsknop rechts naast de sleuf tot de aanslag in.
- ⇒ Verwijder de Common-Interface-module.

## Software-informatie weergeven

In het submenu „Receiver informatie“ kunt u informatie over de softwareversie van uw toestel bekijken.

## Demonteren

- ⇒ Onderbreek de stroomtoevoer naar de receiver en de aangesloten apparaten.
- ⇒ Schroef de LNB-kabel los van de receiver
- ⇒ Verwijder de batterijen uit de afstandsbediening, wanneer u de receiver gedurende lange tijd niet gaat gebruiken.
- ⇒ Verpak de receiver, de kabels en de afstandsbediening in de doos.
- ⇒ Sla de receiver en alle accessoires op een droge en stofvrije plaats op.
- ⇒ Zorg ervoor dat de receiver vorstvrij is.

## Reinigen



### Opgelet!

De receiver mag niet nat worden. Reinig deze dus nooit met een natte doek.

Gebruik géén oplosmiddelhoudende reinigingsmiddelen zoals benzine of verdunningsmiddelen. Deze middelen kunnen de toplaag van de kast aantasten.

- ⇒ Reinig de kast van de receiver met een droge doek.

## Functiestoringen verhelpen

Storing	Mogelijke oorzaak en het verhelp en daarvan
De display is niet verlicht.	De stroomkabel is niet aangesloten. Sluit de stroomkabel aan op de netcontactdoos.
	De netschakelaar is niet ingeschakeld. Schakel de netschakelaar in.
Geen geluid of beeld, de LED aan de receiver brandt.	De receiver staat in de stand-by-modus. Druk op de "Power"-toets. De receiver schakelt in en het programma wordt op het beeldscherm weergegeven.
Geen geluid of beeld	De antenne is niet op de satelliet gericht. Richt de antenne correct.
	Geen of te zwak signaal. Controleer de kabelverbinding van de LNB naar de receiver en van de receiver naar de aangesloten apparaten. Richt de antenne correct.
De televisie geeft geen beeld.	Het systeem is niet correct aangesloten. Controleer de aansluiting van de start- of HF-kabel.
	De televisie staat niet in de AV-modus. Schakel de televisie in op de desbetreffende AV-ingang.
Slecht beeld, blokkeerfout	De antenne is niet op de satelliet gericht. Richt de antenne correct.
	De LBN is defect. Vervang de LBN.
De afstandsbediening functioneert niet.	De batterijen zijn leeg. Vervang beide batterijen door nieuwe.
	De afstandsbediening is verkeerd gericht. Richt de afstandsbediening op de voorzijde van de receiver en zorg dat er niets tussen afstandsbediening en receiver staat.

Indien een functiestoring desondanks niet kan worden verholpen, dient u contact op te nemen met uw speciaalzaak of met de fabrikant.

## Afvoeren

Deponeer het digitale satellietontvanger en de batterijen nooit bij het huisvuil. Vraag bij uw gemeentedienst naar het plaatselijke milieupark of andere mogelijkheden voor een milieuvriendelijke afvalverwijdering. Geef oude batterijen altijd af bij het daarvoor bestemde verzamelpunt.

## Technische gegevens

### Receiver

Afmetingen (BxDxH)	34 cm x 27 cm x 7 cm
Ingangsfrequentiebereik	950 MHz ~ 2150 MHz
IF-bandbreedte	55 MHz / 8 MHz (minder dan 5MS/s)
Stroomtoevoer LNB	13/18 GS, 0,5 A max. piekbelastingsbeveiliging
LNB- regulering	22 KHz ± 2 KHz, 0,5 V pp ± 0,2 V
DiSEqC-regeling	Versie 1.0, versie 1.2, Tone-Burst A/B
Symbolrate	2 ~ 45 MS/s
Bitstroom	MPEG-2 ISO/IEC 115200 bitstroomspecificatie
Ingangssnelheid	Max. 15 Mbit/s
Foutcorrectie (FEC)	1/2, 2/3, 3/4, 5/6, 7/8
Video	MPEG-2 MP@ML
Audio	MPEG -1/2 Audio-Layer 1 of Layer 2
Hoogte-breedte-verhouding	4:3, 16:9
Videoresolutie	720 x 576 (Pal), 720 x 480 (NTSC)
Audiomodus	Links, Rechts, Stereo,

### Verbindingskabels

LNB IF-ingang	Type F, IEC 169-24
LNB IF- Loc through-uitgang	Type F, IEC 169-24
TV-SCART	CVBS,L, R uitgang
VCR-SCART	CVBS,L, R uitgang Audio L,R
RCA	CVBS L,R uitgang
Seriële interface	RS232C 9-Pin D-Type

**Stroomvoorziening**

Ingangsspanning	100-240 V ~, 50/60 Hz
Stroomverbruik	30 W
Gewicht	ca. 2 kg
Bedrijfstemperatuur	0 °C ~ +40 °C
Opslagtemperatuur	-40 °C ~ +65 °C

**Fabrikant**

COMAG Handels AG  
Zillenhardt Straße 41  
D-73037 Göppingen, Duitsland  
Telefoon: 0049 7161 / 5 03 06 - 0  
Telefax: 0049 7161 / 5 03 06 - 11  
E-Mail: [info@comag-ag.de](mailto:info@comag-ag.de)  
Internet: [www.comag-ag.de](http://www.comag-ag.de)  
Service Hot-Line: 00 49 7161 / 99 72 27

**Garantie**

De verleende garantie voor het digitale satellietontvanger SECA 2CI der Firma COMAG voldoet aan de wettelijke bepalingen op het tijdstip van aankoop.

## Conformiteitsverklaring

COMAG Handels AG, Zillenhardt Straße 41,  
D-73037 Göppingen verklaart hiermede voor dit product de  
overeenstemming met onderstaande richtlijnen en normen:

Laagspanningsrichtlijn 73/23/EEG

- EN 60 335-1, EN 60 335-2-15

Richtlijn voor de elektromagnetische compatibiliteit 89/336/EEG

- EN 55 013
- EN 55 020
- EN 61 938

Apparaattype/type: Digitaal camping-satellietsysteem

Göppingen, 05.02.2004

COMAG Handels AG

## Verklarende woordenlijst

<b>AC</b>	Alternating Current Aansluiting voor wisselstroom
<b>DC</b>	Direct Current Aansluiting voor gelijkstroom
<b>Cinchstekker</b>	Coaxiale stekker voor de aansluiting van televisie of stereo-installatie
<b>DiSEqC</b>	Digital Satellite Equipment Control Digitaal systeem waarmee de ontvanger verschillende componenten van de buiteneenheid kan regelen. Het wordt vooral gebruikt voor de keuze uit meerdere satellietposities (bijvoorbeeld Astra en Eutelsat).
<b>DVB</b>	Digital Video Broadcasting Transmissie van digitale televisieprogramma's.
<b>EPG</b>	Electronic Programm Guide Beeldschermmenu dat de gebruiker niet gedetailleerde informatie helpt bij de programmakeuze.
<b>IF-stekker</b>	Coaxiale stekker voor de aansluiting van de LNB-antennekabel.
<b>FTA</b>	Free-to-air services Kostenloze diensten die zonder speciale decoder kunnen worden ontvangen.
<b>LNB</b>	Low Noise Block Amplifier / Converter Apparaat in het middelpunt van de antenne dat de van de satelliet komende hoogfrequente signalen omzet in een lagere frequentie en deze tevens verserkt.
<b>Loop Through</b>	„Doorlussen“ - het bij de ingang aankomende signaal wordt voor een verdere verdeling weer aan de uitgangsbuss doorgegeven.
<b>MPEG-2</b>	Internationale norm voor de transmissie van videosignalen.
<b>Mute</b>	Toets op de afstandsbediening om het geluid uit te schakelen.
<b>OSD</b>	On Screen Display Op het beeldscherm zichtbare menu's/gelijking.

<b>PID</b>	Identificatienummer van een ontvangen datastroom De PID's zorgen ervoor dat de zender volledig kan worden ontvangen..
<b>Receiver</b>	Ontvangstapparaat dat de signalen van de antenne omzet in video- en audiosignalen.
<b>Scart</b>	21-polige steekverbinding voor de aansluiting van de televisie op de receiver.
<b>Sleep Timer</b>	Met de functie "Sleep timer" kunt u de receiver zodanig instellen dat hij na een door u vastgestelde tijd automatisch uitschakelt.
<b>Swap-functie</b>	Roept het als laatste ingestelde programma op.
<b>Transponder</b>	Transmissiekanaal van een satelliet.
<b>Upgrade</b>	"Bijwerken", het actualiseren van de software.
<b>VCR</b>	Afkorting voor Video Cassette Recorder.